



Nejlepší ceny  
platné do  
30.06.2021

Ceny bez DPH

Efektivnější kontrola výroby pomocí našich vysoce kvalitních měřicích přístrojů!

# Sada analogových přístrojů



275€

00511001



340€

00511002

Objednáací číslo	Označení	Ceníková cena [€]	Akční cena [€]
00511001	Sada ISOMASTER (0÷25 mm) + analogové posuvné měřítko (150 mm, 0,02 mm) + příslušenství	343	<b>275</b>
00511002	Sada ISOMASTER (0÷25 mm) + CCMA-M (150 mm, 0,02 mm) + příslušenství	426	<b>340</b>

Příslušenství:

- Ohebné měřítko, nerezová ocel, 150mm
- Úhelník, ocel, 100x70 mm
- Rádusové měrky konkávní/konvexní, R1÷R7
- Závitové měrky, metrické/Whitworth
- Značkovač, ocel

# Analogová dílenská posuvná měřítka

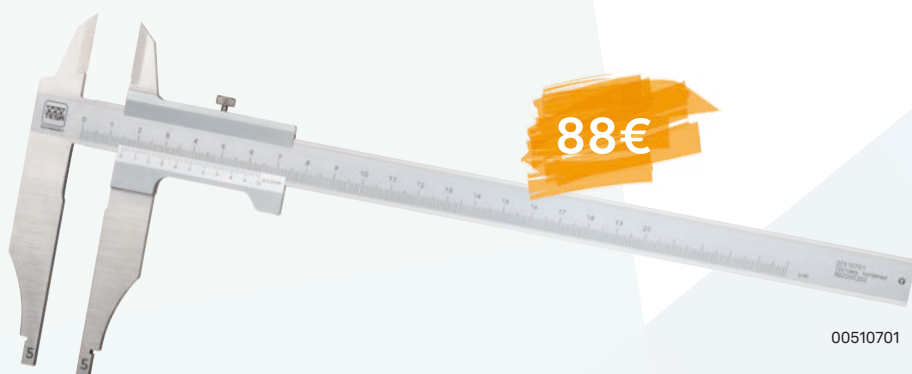

88€

00510701

Objednáací číslo	Model	Měřicí rozsah [mm]	[in]	Dělení stupnice [mm]	[in]	Ceníková cena [€]	Akční cena [€]
00510701	Dílenská posuvka, s nožovými čelistmi pro vnější měření	200		0,02		110	<b>88</b>
00510702	Dílenská posuvka, s nožovými čelistmi pro vnější měření	200		0,05		110	<b>88</b>
00530702	Dílenská posuvka, s nožovými čelistmi pro vnější měření	200	8	0,05	1/128	115	<b>92</b>
00510721	Dílenská posuvka, s nožovými čelistmi pro vnější měření	300		0,02		130	<b>104</b>
00510722	Dílenská posuvka, s nožovými čelistmi pro vnější měření	300		0,05		130	<b>104</b>
00530722	Dílenská posuvka, s nožovými čelistmi pro vnější měření	300	12	0,05	1/128	135	<b>108</b>
00510741	Dílenská posuvka, s nožovými čelistmi pro vnější měření	500		0,02		310	<b>248</b>
00510742	Dílenská posuvka, s nožovými čelistmi pro vnější měření	500		0,05		310	<b>248</b>
00530742	Dílenská posuvka, s nožovými čelistmi pro vnější měření	500	20	0,05	1/128	315	<b>252</b>

# Univerzální analogová posuvná měřítka



Objednací číslo	Model	Měřicí rozsah [mm]	[in]	Dělení stupnice [mm]	[in]	Ceniková cena [€]	Akční cena [€]
00530103	Univerzální analogová posuvná měřítka	150	6	0,05	1/128	29	<b>23</b>
00530110	Univerzální analogová posuvná měřítka	150	6	0,02	.001	29	<b>23</b>



Objednací číslo	Model	Měřicí rozsah [mm]	Dělení stupnice [mm]	mm/otáčky	Ceniková cena [€]	Akční cena [€]
00510004	Posuvné měřítko s číselníkem, plastové tělo	150	0,02	2	114	<b>89</b>
00510008	Posuvné měřítko s číselníkem, kovové tělo	150	0,02	2	130	<b>105</b>



Objednací číslo	Model	Měřicí rozsah [mm]	Posuvné kolečko	Hloubkoměr	Ceniková cena [€]	Akční cena [€]
00530140	Univerzální digitální posuvné měřítko, TESA-CAL IP67	150	–	■	99	<b>81</b>
00530141	Univerzální digitální posuvné měřítko, TESA-CAL IP67	150	–	●	99	<b>81</b>
00530142	Univerzální digitální posuvné měřítko, TESA-CAL IP67	200	✓	■	148	<b>121</b>
00530143	Univerzální digitální posuvné měřítko, TESA-CAL IP67	300	✓	■	199	<b>163</b>



# TESATAST

Objednáací číslo	Označení	Měřicí rozsah [mm]	Dělení stupnice [mm]	Číselník [Ø, mm]	Ceníková cena [€]	Akční cena [€]
01810005	TESATAST	0,8	0,01	28	118	<b>97</b>
01810010	TESATAST	0,2	0,002	38	153	<b>125</b>
S18001695	TESATAST	0,2	0,001	38	176	<b>139</b>

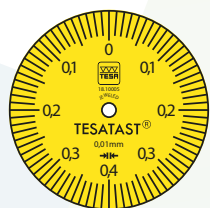

01810005

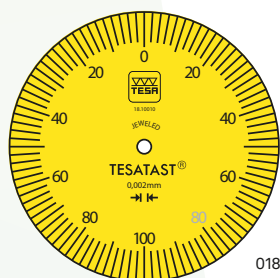

01810010

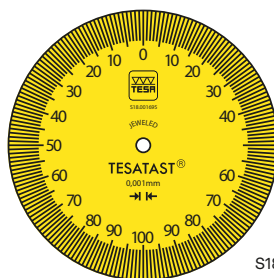

S18001695



**OD 97€**

S18001695

## Úchylkoměry

DIGICO Série 600:

- 12,5 mm nebo 25 mm
- OPTO-RS232 nebo OPTO-USB
- otočný displej
- číselné tolerance
- PRESET
- paměť pro naměřené hodnoty, max, min, max-min



**381€**

01930256  
DIGICO 605 MI



**458€**

01930257  
DIGICO 610 MI



**79€**

01419047



**47€**

01419048

DIGICO Série 700:

- 12,5 mm
- OPTO-RS232 nebo OPTO-USB
- otočný displej
- číselné tolerance
- PRESET
- paměť pro naměřené hodnoty, max, min, max-min
- měření otvoru (viz. strana 5)



**399€**

01930258  
DIGICO 705 MI



**199€**

01419051

Objednáací číslo	Označení	Měřicí rozsah [mm]	Dělení stupnice [mm]	Číselník [Ø, mm]	Ceníková cena [€]	Akční cena [€]
01930256	Digítální ukazatel DIGICO 605 MI	12,5	0,001	57,1	465	<b>381</b>
01930257	Digítální ukazatel DIGICO 610 MI	25	0,001	57,1	558	<b>458</b>
01930258	Digítální ukazatel DIGICO 705 MI	12,5	0,001	57,1	508	<b>399</b>
01419047	Analogové měřidlo TESA ETALON	5	0,01	40	99	<b>79</b>
01419048	Analogové měřidlo TESA ETALON	10	0,01	58	59	<b>47</b>
01419051	Velmi přesné analogové měřidlo TESA ETALON	0,1	0,001	62	259	<b>199</b>

# VERIBOR

Objednáací číslo	Měřicí rozsah [mm]	Ceníková cena [€]	Akční cena [€]
05710012	4,5 ÷ 6	1298	<b>1050</b>
05710013	6 ÷ 12,5	1015	<b>810</b>
05710014	12 ÷ 25	573	<b>460</b>
05710015	25 ÷ 50	639	<b>510</b>
05710016	50 ÷ 150	747	<b>595</b>
05710017	240 ÷ 550	1700	<b>1360</b>
05710018	50 ÷ 300	954	<b>765</b>



úchylkoměr a ochranný kryt nejsou součástí

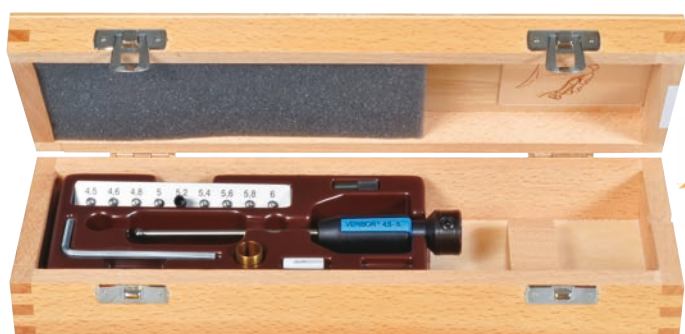

05710012

OD  
**460€**



**284€**

01639023

# Měřicí stojánky

Objednáací číslo	Označení	Ceníková cena [€]	Akční cena [€]
01639023	INTERAPID magnetický stojánek s kloubovým ramenem, s rybinovou svorkou a upínacím otvorem Ø 8 mm, H = 390 mm	346	<b>284</b>
01639035	Měřicí stůl s granitovým sloupem průměr Ø 20mm, s upínacím otvorem Ø 8 mm	406	<b>333</b>

**333€**



01639035



# Analogové dutinoměry IMICRO

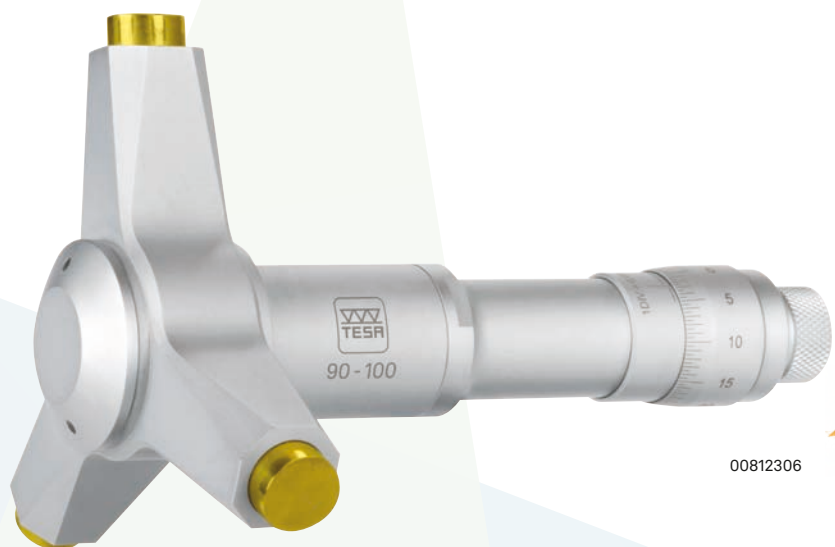

OD  
331€

00812306

Objednáací číslo	Označení	Měřicí rozsah [mm]	Dělení stupnice [mm]	Maximální možná odchylka [μm]	Opakovatelnost měření [μm]	Ceníková cena [€]	Akční cena [€]
00810001	Analogové IMICRO	6 ÷ 8	0,001	4	4	404	<b>331</b>
00810002	Analogové IMICRO	8 ÷ 10	0,001	4	4	407	<b>334</b>
00810003	Analogové IMICRO	10 ÷ 12	0,001	4	4	410	<b>336</b>
00810801	Analogové IMICRO	11 ÷ 14	0,005	4	4	462	<b>379</b>
00810802	Analogové IMICRO	14 ÷ 17	0,005	4	4	466	<b>382</b>
00810803	Analogové IMICRO	17 ÷ 20	0,005	4	4	471	<b>386</b>
00811501	Analogové IMICRO	20 ÷ 25	0,005	4	4	508	<b>417</b>
00811502	Analogové IMICRO	25 ÷ 30	0,005	4	4	516	<b>423</b>
00811503	Analogové IMICRO	30 ÷ 35	0,005	4	4	524	<b>430</b>
00811504	Analogové IMICRO	35 ÷ 40	0,005	4	4	533	<b>437</b>
00812301	Analogové IMICRO	40 ÷ 50	0,005	4	4	626	<b>513</b>
00812302	Analogové IMICRO	50 ÷ 60	0,005	5	5	636	<b>522</b>
00812303	Analogové IMICRO	60 ÷ 70	0,005	5	5	646	<b>530</b>
00812304	Analogové IMICRO	70 ÷ 80	0,005	5	5	655	<b>537</b>
00812305	Analogové IMICRO	80 ÷ 90	0,005	5	5	667	<b>547</b>
00812306	Analogové IMICRO	90 ÷ 100	0,005	5	5	692	<b>567</b>





# Sada UNIMASTER

- K bezprostřednímu nebo komparativnímu měření vnitřních či vnějších rozměrů
- Přenosný, může být použit v nepříznivých podmínkách, především v případech, kdy velké díly nemohou být přemístěny do laboratoří
- Přístroj “Dva v jednom” pro vnitřní a vnější komparativní či bezprostřední měření
- Bez nutnosti pořizovat nákladný nastavný etalon díky skutečnosti, že etalon je již standardně dodáván s přístrojem
- Zajišťuje stabilní výsledky měření díky nárazuvzdornému systému, zanedbatelné odchylce a tepelné ochraně

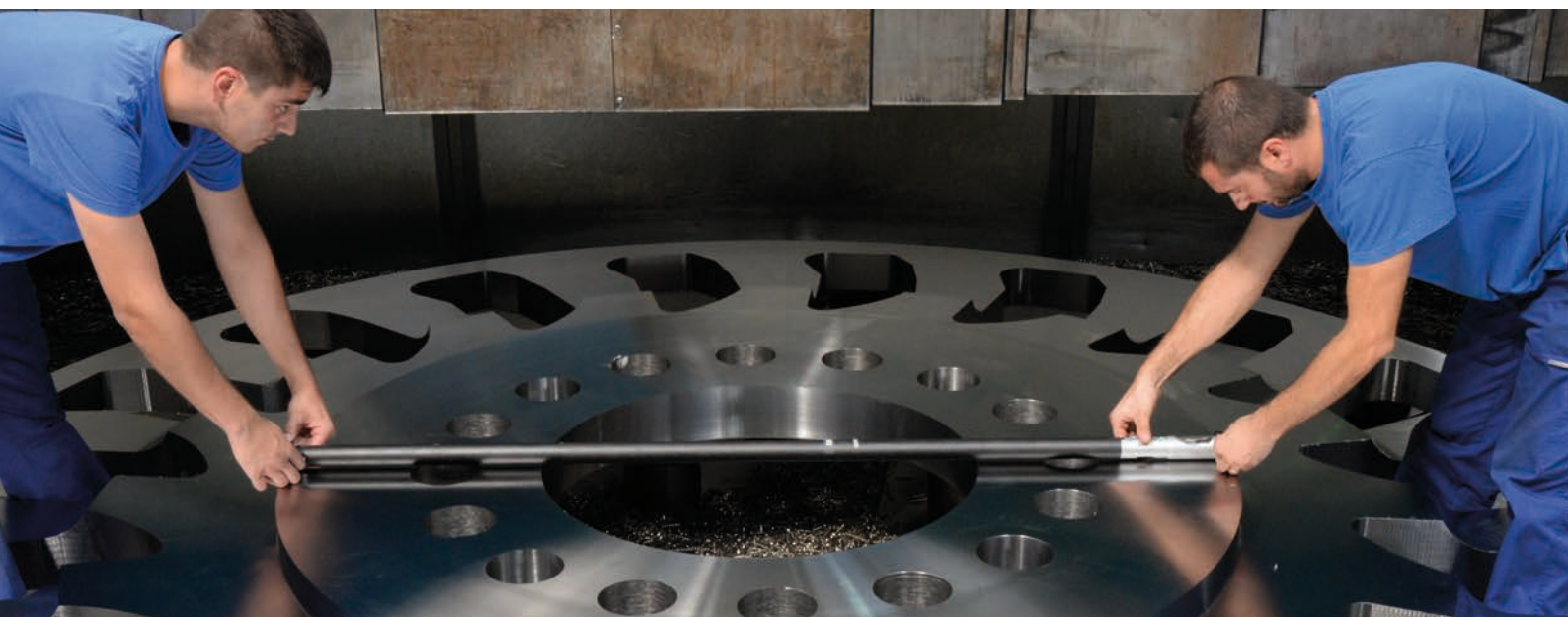

Objednáací číslo	Označení	Maximální možná odchylka [μm]	Měřicí rozsah [mm]	Ceníková cena [€]	Akční cena [€]
01110000	UNIMASTER, sada bez prodloužení délky 1000mm	5*	vnitřní: 250 ÷ 1625 vnější: 225 ÷ 1600	22500	<b>20600</b>
01110001	UNIMASTER, sada s prodloužením délky 1000mm	5*	vnitřní: 250 ÷ 2325 vnější: 225 ÷ 2300	23900	<b>21900</b>

\* měřicí prvek

**OD  
20600€**



01110001

**Nové balení!**



# μ-HITE

Komplexní řešení na míru vašim produktům

Potřebujete "řešení na klíč"?

Potřebujete sériově měřit malé díly v rozsahu do 100 mm, v laboratoři, dílně? S tímto přístrojem není problém.

Rychlá instalace, vysoká přesnost (1 μm), se kterou si nezádají i ty nejlepší výškoměry ale také 1D sondy, které jsou mnohdy cenově náročné nainstalovat a navíc jsou méně flexibilní.

**HIGH  
ACCURACY**



Včetně kalibračního protokolu SCS



00730503

Objednací číslo	Označení	Maximální možná odchylka [μm]	Opakovatelnost měření [μm]	Ceníková cena [€]	Akční cena [€]
00730503	μ-HITE	Na ploše: 1 - V otvoru: 2	Na ploše: 0,5 - V otvoru: 1	4310	<b>3950</b>



Vyhrazujeme si právo změny produktů, především z důvodů technického vylepšení a dalšího vývoje. Všechny ilustrace a technická data jsou tudíž bez záruk. Veškeré uvedené ceny jsou nezávazným cenovým doporučením.