



TESA měřicí přístroje a aplikace
Dokonalost v detailu pro každého uživatele

Platnost do 31.12.2017
Ceny bez DPH
Verze CZ - EUR

micrototes

Prodej a servis měřicí techniky.

Tel: +420 776 182 329; 739 070 339

e-mail: info@micrototes.cz

http: www.micrototes.cz

Autorizovaný prodejce TESA SA
pro Českou a Slovenskou republiku.

HexagonMI.com | TESAtechnology.com

TESA MICRO HITE

Motorizovaný nebo manuální – maximální výkon,
nejvyšší třída přesnosti

S nastavitelným hybridním ovládacím panelem
(dotykový displej + tlačítková klávesnice)

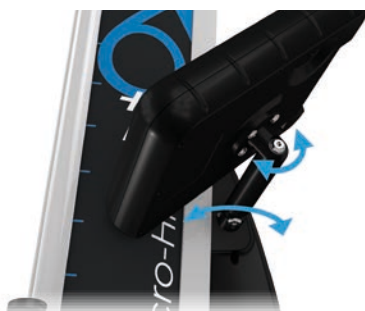

Včetně kalibračního protokolu SCS - připraveno k
okamžitému použití



Bezpečné určení vratného bodu s pomocnou LED
světelnou signalizací





<http://go.hexagonmi.com/MICRO-HITEvideo>

NOVÉ!

Jistota - díky nejvyšším standardům kvality je nyní na nové modely TESA MICRO-HITE poskytována záruka 4 roky



Záruční podmínky na webu TESA

Je to tak, konečně snadné 2D-měření díky jasné grafické vizualizaci

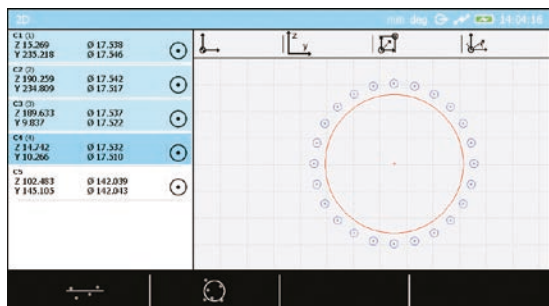

Kontextová nápověda - pomoc a navigace uživatele při měření

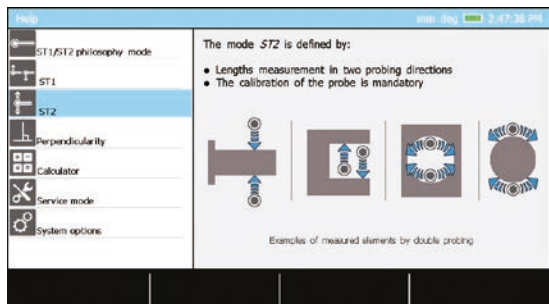

Snadný přenos dat na flash USB disk / tiskárnu / PC

NOVÉ!

Tvorba měřicího protokolu v pdf přímo z přístroje



Objednací číslo	Označení	Ceniková cena (€)
00730073	MICRO-HITE 350 manuální	6100
00730074	MICRO-HITE 600 manuální	6600
00730075	MICRO-HITE 900 manuální	9500
00730076	MICRO-HITE 350F manuální, jemné stavění	6450
00730077	MICRO-HITE 600F manuální, jemné stavění	6950
00730078	MICRO-HITE 900F manuální, jemné stavění	9850
00730079	MICRO-HITE+M 350 motorizovaný	6100
00730080	MICRO-HITE+M 600 motorizovaný	6600
00730081	MICRO-HITE+M 900 motorizovaný	9500
00760235	USB tiskárna pro MICRO-HITE	391

Compatible with



TESA HITE MAGNA - VÝŠKOMĚŘ DO TVRDÝCH PODMÍNEK

Snadno ovladatelný výškoměr navržený pro rychlé a spolehlivé 1D-měření



2359€

2799€



00730047

00730059

Objednací číslo	Označení	Použitelný rozsah (mm)	Maximální dovolená chyba (μm)	Opakovatelnost měření (μm)	Ceníková cena (€)	Akční cena (€)
00730047	TESA-HITE magna 400	0 ÷ 570	< 8	Na ploše: 2σ = < 3 V otvoru: 2σ = < 5	2930	2359
00730059	TESA-HITE magna 700	0 ÷ 870	< 8	Na ploše: 2σ = < 3 V otvoru: 2σ = < 5	3443	2799

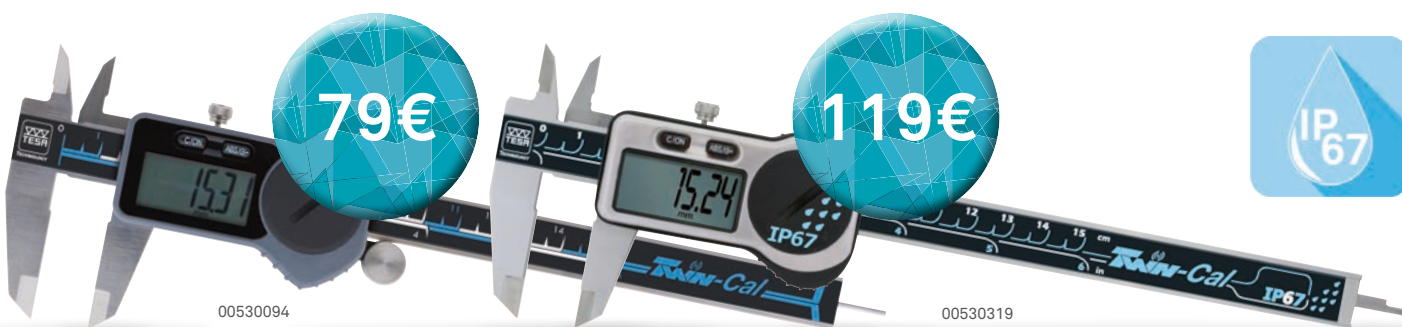

00530094

00530319



TESA TWIN-CAL SYSTÉM

S integrovaným výstupem dat a velkým LCD pro snadné čtení

Objednací číslo	Označení	Měřicí rozsah (mm)	Posuvné kolečko	Hloubkoměr	Ceníková cena (€)	Akční cena (€)
00530319	TWIN-CAL IP67	0 ÷ 150	–	■	159	119
00530320	TWIN-CAL IP67	0 ÷ 150	–	●	159	119
00530321	TWIN-CAL IP67	0 ÷ 150	✓	●	159	119
00530322	TWIN-CAL IP67	0 ÷ 200	✓	■	222	175
00530323	TWIN-CAL IP67	0 ÷ 300	✓	■	305	235
00530094	TWIN-CAL	0 ÷ 150	✓	●	109	79
00530097	TWIN-CAL	0 ÷ 150	–	■	109	79
00530095	TWIN-CAL	0 ÷ 200	✓	■	156	125
00530096	TWIN-CAL	0 ÷ 300	✓	■	219	175

NOVÉ!
Sběr dat je nyní možný i se softwarem Q-DAS



TESA μ -FINDER SET 31 A SET 22

Mobilní sestava pro velmi přesná měření v praktickém transportním kufru



1699€



04430013P1

1379€



04430013P2

Objednací číslo	Označení	Ceníková cena (€)	Akční cena (€)
04430013P1	TESA μ Finder Set 31	2144	1699

Sada obsahuje:

04430013	TESA TWIN-T10 zobrazovací jednotka		
03210802	GT 31 páčkový snímač		
01639007	Magnetický stojánek INTERAPID UJ15		

04430013P2	TESA μ Finder Set 22	1755	1379
------------	--------------------------	------	-------------

Sada obsahuje:

04430013	TESA TWIN-T10 zobrazovací jednotka		
03210924	GT 22 snímač		
01639007	Magnetický stojánek INTERAPID UJ15		

Objednací číslo	Označení	Ceníková cena (€)	Akční cena (€)
04430013	TESA TWIN-T10 zobrazovací jednotka	1217	1022
03210802	GT 31 páčkový snímač $\pm 0,3$ mm	763	689
03210904	GT 21 snímač $\pm 1,0$ mm	338	299
03210924	GT 22 snímač $\pm 1,0$ mm	349	309
01639007	Magnetický stojánek INTERAPID UJ15	139	115



<http://go.hexagonmi.com/TWIN-T10video>



03210924

03210802



03210904



01639007



04430013

TESA IMICRO CAPA μ SYSTEM S DIGITÁLNÍM DISPLEJEM

Úspěšná kombinace patentovaného kapacitního systému TESA s unikátním kuželem IMICRO.

Obzvláště atraktivní sady pro dílny



06130233

Objednací číslo	Celkový rozsah (mm)	Označení měřicí hlavice	Měřicí rozsah (mm)	Označení nastavného kroužku	Průměr (mm)	Prodlužovací nástavec	Délka (mm)	Ceníková cena (€)	Akční cena (€)
Sada obsahuje:									
06130231	6 ÷ 12	06140024	6 ÷ 8	00840101	8	00840001	100	2178	1799
		06140025	8 ÷ 10	00840102	10				
		06140026	10 ÷ 12						
06130232	11 ÷ 20	06140027	11 ÷ 14	00840103	11	00840301	150	2335	1929
		06140028	14 ÷ 17	00840104	15				
		06140029	17 ÷ 20						
06130233	20 ÷ 40	06140030	20 ÷ 25	00840106	25	00841100	150	3068	2499
		06140031	25 ÷ 30	00840107	35				
		06140032	30 ÷ 35						
		06140033	35 ÷ 40						
06130234	40 ÷ 100	06140034	40 ÷ 50	00840108	50	00841800	150	5637	4699
		06140035	50 ÷ 60	00840109	70				
		06140036	60 ÷ 70	00840110	90				
		06140037	70 ÷ 80						
		06140038	80 ÷ 90						
		06140039	90 ÷ 100						

Vliv teplotních změn na dutinové mikrometry ostatních výrobců.

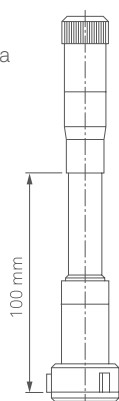

Ostatní výrobci

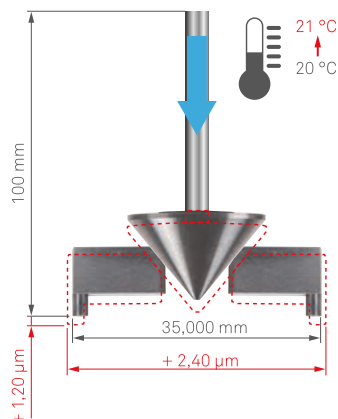

Dle normy DIN 863:
Přesnost = 4 μ m

50% ztráta přesnosti

TESA IMICRO

Výsledky měření s dutinoměry TESA IMICRO nejsou ovlivňovány teplotními změnami.



TESATAST - VYSOKÁ PŘESNOST A VELMI NÍZKÁ PŘÍTLAČNÁ SÍLA MĚŘICÍHO ÚSTROJÍ SE 7 RUBÍNOVÝMI LOŽISKY

Odolnost díky patentovanému nárazuvzdornému ústrojí necitlivému k magnetickému poli

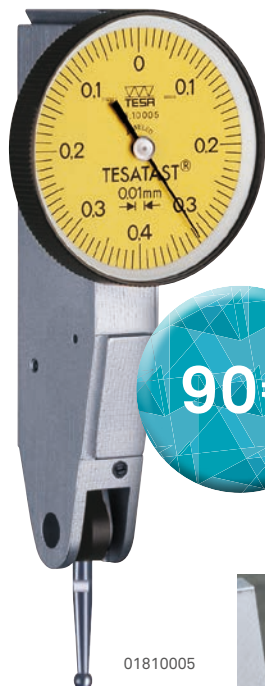

90€

Objednáací číslo	Měřicí rozsah (mm)	Dělení stupnice (mm)	Číselník (Ø mm)	Ceníková cena (€)	Akční cena (€)
01810005	0,8	0,01	28	113	90
01810006	0,8	0,01	38	127	99
01810007	0,5	0,01	28	147	118
01810008	0,5	0,01	38	162	130
01810009	0,2	0,002	28	133	106
01810010	0,2	0,002	38	147	118
S18001695	0,2	0,001	38	169	118

Objednáací číslo	Označení	Ceníková cena (€)	Akční cena (€)
01639055	Mini-Set: Magnetický stojánek+ TESATAST 01810005	162	125



125€

PŘÍSLUŠENSTVÍ GARANTUJÍCÍ SPOLEHLIVÉ MĚŘENÍ

Objednáací číslo	Označení	Ceníková cena (€)	Akční cena (€)
01840408	Upínací tyčka s rybinou ø 4 mm	26	21
01840409	Upínací tyčka s rybinou ø 8 mm	26	21
01840404	Krátký polohovatelný držák	44	36
01840501	Držák pro centrování	107	88
01840407	Dlouhý polohovatelný držák s jemným stavěním	87	72



<http://go.hexagonmi.com/tesatast>



PŘENOSNÝ - ROBUSTNÍ - SNADNO OVLADATELNÝ

15 nejčastěji používaných parametrů drsnosti povrchu

Objednací číslo	Označení	Ceníková cena (€)	Akční cena (€)
06930013	TESA RUGOSURF 20	1920	1499
06960034	RUGOSOFT Software	530	399
06960056	100 mm prodloužení	430	345
04760099	Propojovací kabel do PC RUGOSURF 20	22	22

NOVÉ!
Design

NOVÉ!

2µm
rádius
doteku



1499€

06930013

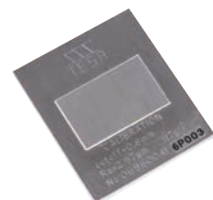

Dodáváno spolu s etalonem drsnosti 2,97µm

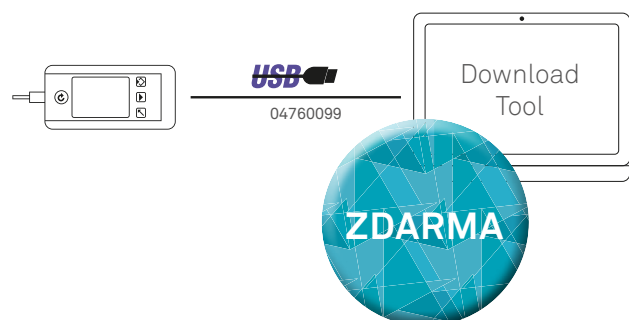

Ukládejte a tiskněte výsledky měření

NOVÉ! Bezplatný SW pro přenos dat do PC - Data Connection tool



<http://go.HexagonMI.com/DataConnectionTool>

POTŘEBUJETE VYMĚNIT SONDU DRSNOMĚŘU?

Cenově výhodná výměna sond za repasované kusy držené skladem!

Kontakt: tesa.service@hexagon.com

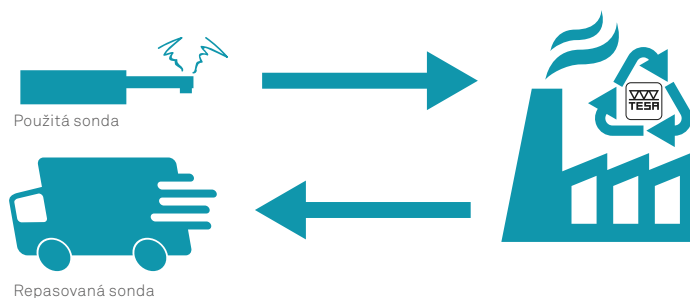

Máte otázky týkající se produktů, speciálních provedení nebo komplexního metrologického řešení? Tým švýcarských specialistů je tu pro vás!
tesa.service@hexagon.com / +41 (0)21 633 18 40

microt.es

Prodej a servis měřicí techniky.

Tel: +420 776 182 329; 739 070 339

e-mail: info@microt.es

http: www.microt.es

**Autorizovaný prodejce TESA SA
pro Českou a Slovenskou republiku.**

Vyhrazujeme si právo změny produktů, především z důvodů technického vylepšení a dalšího vývoje. Všechny ilustrace a technická data jsou tudíž bez záruk. Veškeré uvedené ceny jsou nezávazným cenovým doporučením.