

MICROTES

Prodej a servis měřicí techniky.

Tel: +420 776 182 329; 739 070 339

e-mail: info@microtes.cz

http: www.microtes.cz

Autorizovaný prodejce TESA SA



TESA
TECHNOLOGY

TESA HITS

2021

Verze CZ-EUR



Platné do
31.12.2021
Ceny bez DPH

MAKE IT SMARTER

Nový Produkt: TWIN-T20

Digitální displej TWIN-T20 umožňuje současné zobrazení dvou naměřených hodnot, vhodný jak do výroby, tak do zkušební laboratoře.



Více informací
na straně 7

Současné zobrazení 2 hodnot

Velká 7" dotyková obrazovka

4 integrované styly zobrazení

Intuitivní nastavení měření



04430014

Objednáací číslo	Označení	Ceníková cena [€]
04430014	TESATRONIC TWIN-T20*	1390
04460013	Dotek + držák	125

* Design DM/212520

Připojení

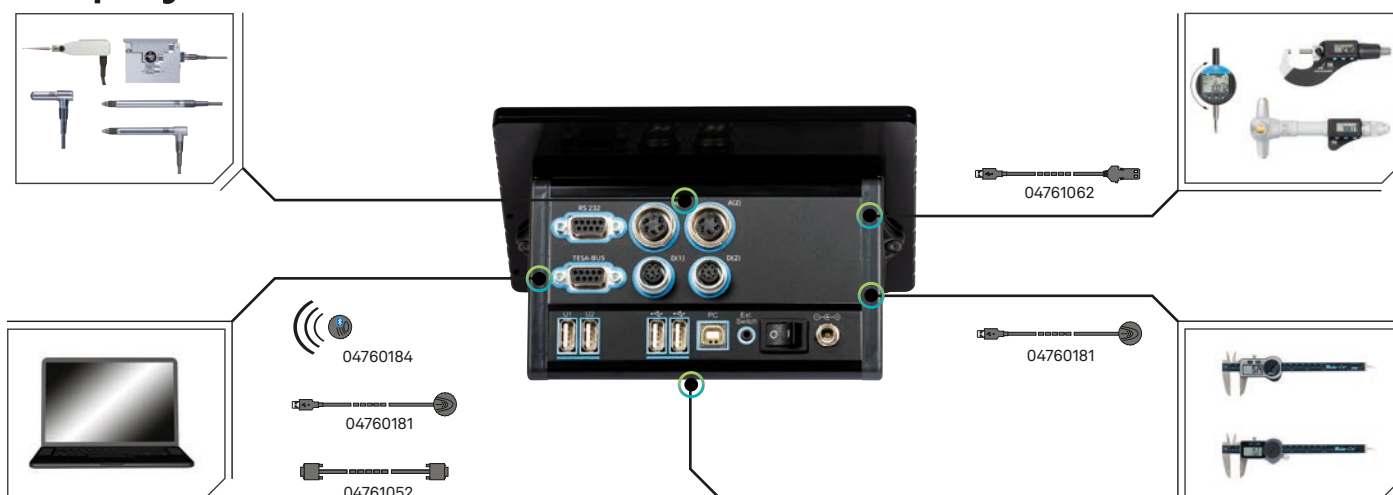

Objednáací číslo	Označení	Ceníková cena [€]	Akční cena [€]
04760181	TLC-USB kabel, 2m	98	88
04760184	TLC-BLE vysílač	43	38
04761052	Prodloužení, Sub-D 9p/f na 9p/m, 2 m	37	29
04761062	Kabel OPTO-RS232 na USB, duplex, 2 m	237	189
04761071	Nožní spínač, USB, 2 m	134	107
04768000	Ruční spínač, Jack, 1,8 m	99	79
04768001	Nožní spínač, Jack, 1,8 m	287	229



Příklady využití

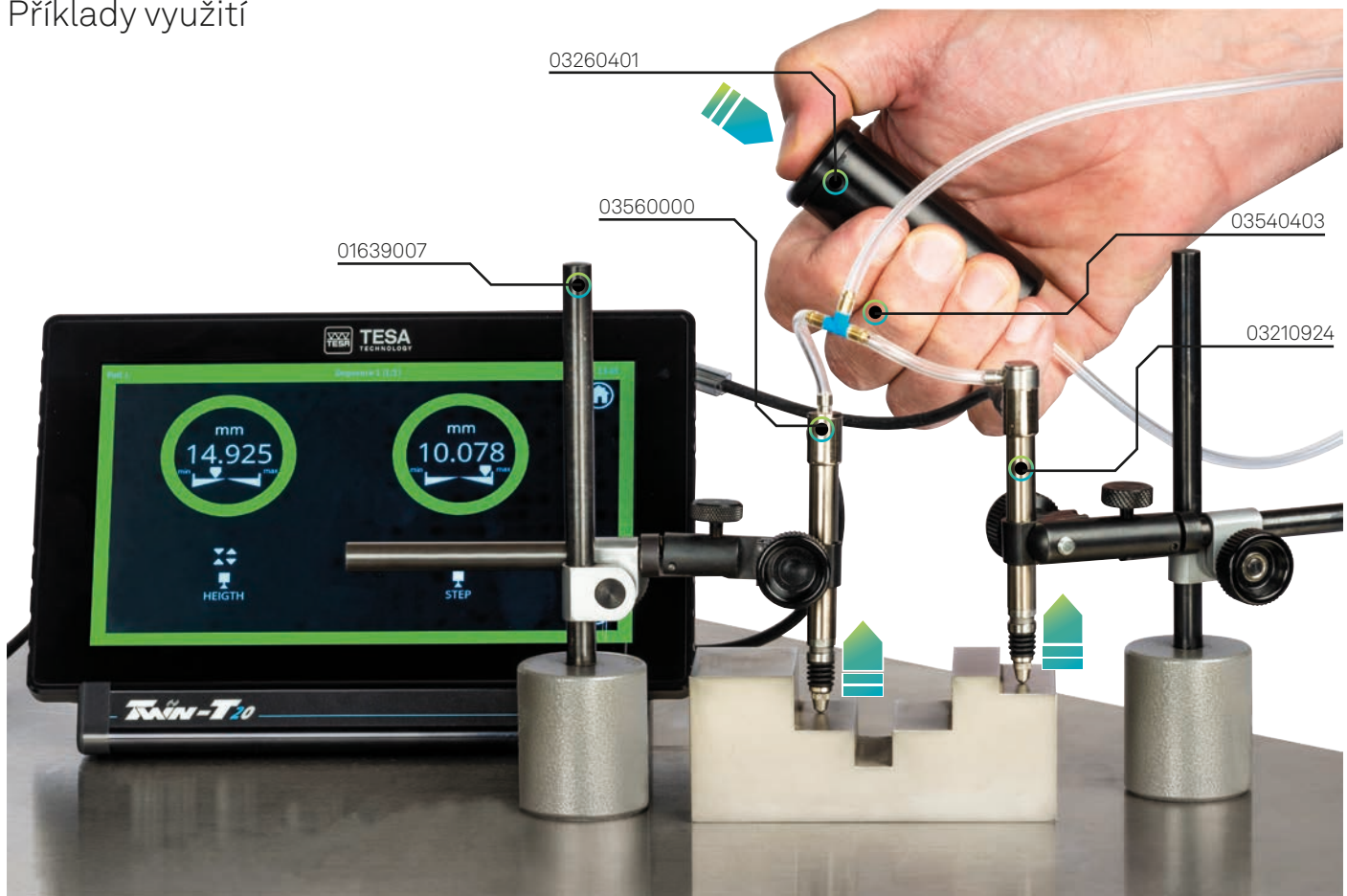

Objednáací číslo	Označení	Ceníková cena [€]	Akční cena [€]
03210924	GT 22 snímač, ± 1 mm, rozsah posuvu dřívku 4,3 mm	320	256
01639035	Měřicí stolec s granitovým sloupem průměr 20mm, 100 x 150 x 40 mm, H = 240 mm	413	330
02660048	VDE 28 držák sondy, Ø8mm.	88	70
01639007	Magnetický stojánek UJ 15	160	128
03260401	Pneumatické zasouvací zařízení měřícího doteku, ruční ovládání	236	188
03560000	Rovná spojka, M4, pro hadičku Ø4,7 / Ø2 mm	22	17
03540403	T-spojka, pro hadičku Ø4 / Ø2 mm	23	18

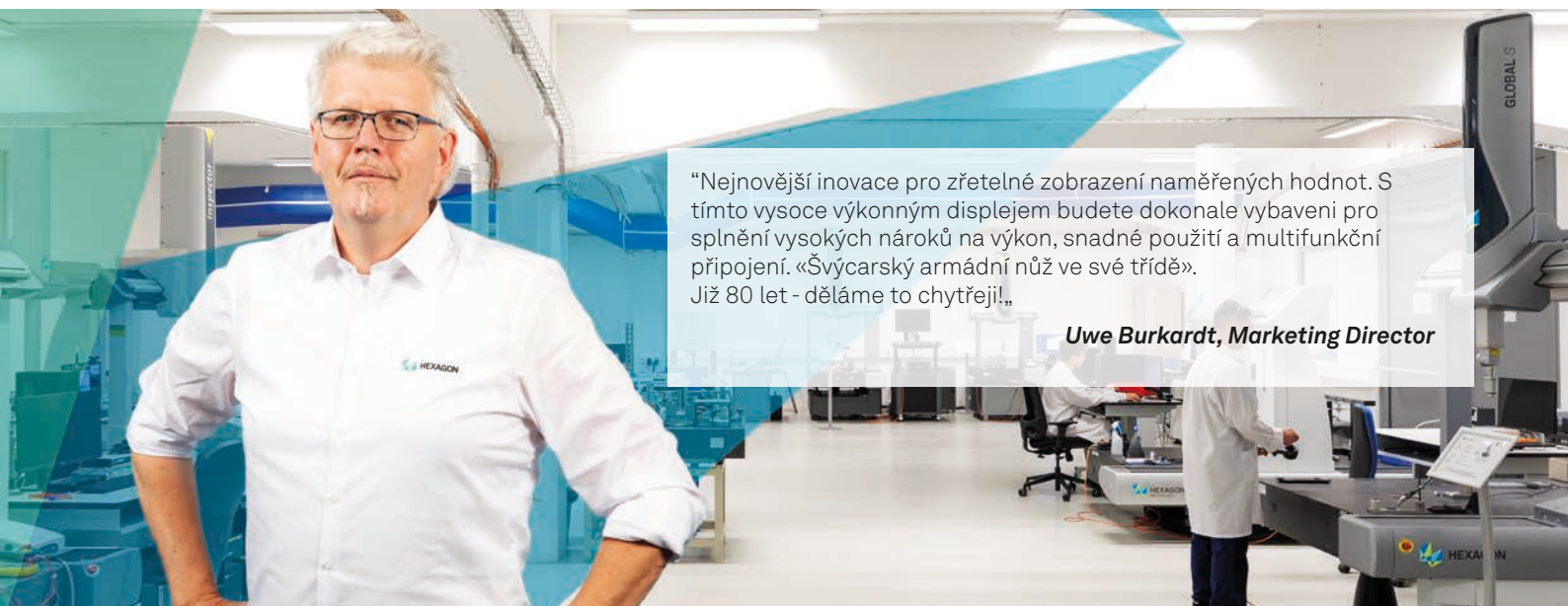

“Nejnovější inovace pro zřetelné zobrazení naměřených hodnot. S tímto vysoce výkonným displejem budete dokonale vybaveni pro splnění vysokých nároků na výkon, snadné použití a multifunkční připojení. «Švýcarský armádní nůž ve své třídě». Již 80 let - děláme to chytřeji!..

Uwe Burkardt, Marketing Director

TESA MICRO-HITE



Po registraci

S nastavitelným hybridním ovládacím panelem (dotykový displej + tlačítková klávesnice)



Je to tak, konečně snadné 2D-měření díky jasné grafické vizualizaci

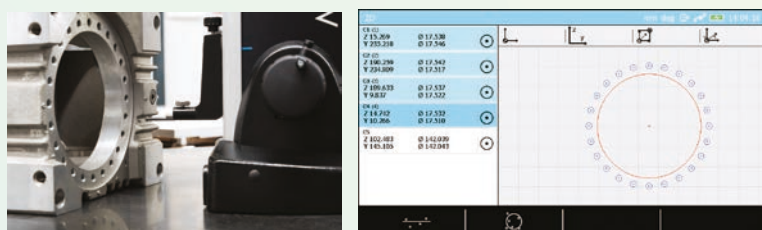

Bezpečné určení vratného bodu s pomocnou LED světelnou signalizací



00730074

Objednáací číslo	Označení	Pohyb	Maximální možná odchylka* [μm]	Opakovatelnost měření [μm]	Ceníková cena [€]	Akční cena [€]
00730080	MICRO-HITE+M 600	Motorizovaný	1,8+2L/1000	na ploše: ≤ 0,5; v otvoru: ≤ 1	6520	5860
00730074	MICRO-HITE 600	Manuální	2+2L/1000	na ploše: ≤ 1; v otvoru: ≤ 1	6515	5860
00760232	Startovní sada, čtyřdílná				615	492

* L v mm

Příslušenství pro výškoměry TESA

Startovní sada, čtyřdílná



00760232

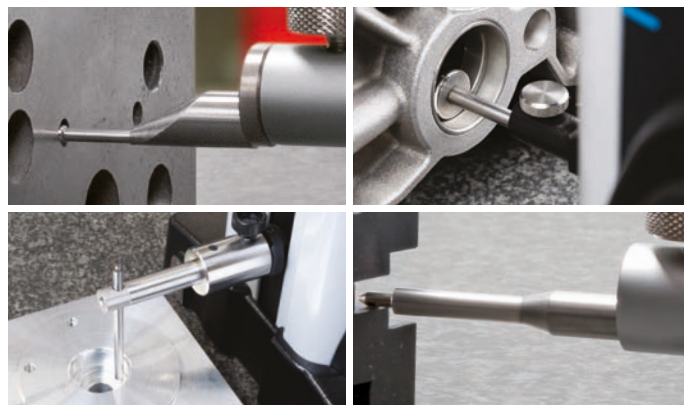

Včetně kalibračního protokolu SCS - připraveno k okamžitému použití



Kontextová nápověda - pomoc a navigace uživatele při měření

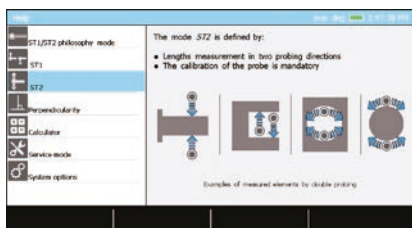

Snadný přenos dat na flash USB disk / tiskárnu / PC
Tvorba měřicího protokolu v pdf přímo z přístroje



Více informací na straně 7

“Jsem hrdý na celosvětovou pověst našich vysoce ceněných výškoměrů, které zahrnují typy základní úrovně až po plně profesionální modely. Můžeme vám nabídnout správné řešení pro všechny vaše potřeby měření..”

Stefan Pittrich, Sales Director





“Na firmě TESA mě fascinuje její schopnost zdokonalování tou nejlepší kombinací technologií a mechanického designu. TESA-HITE MAGNA je dobrým příkladem: navržen pro dílnu, mimořádně odolný v náročných prostředích, Bluetooth® nebo kabelové připojení pro snadný přenos dat do PC a stejně intuitivní jako posuvné měřítko. Není divu, že jsme navrhli bestseller!..”

Eric Bellanger, Sales Manager

TESA-HITE MAGNA



Včetně kalibračního protokolu SCS



Více informací na straně 7



00730082



Pro dílny

1D měření

Ruční posuv

400mm – 700mm

TLC

Včetně CSC protokolu

Měřicí systém: IP55
Ovladač panel: IP65

Objednací číslo	Označení	Maximální možná odchylka [μm]	Opakovatelnost měření [μm]	Vzduchový polštář	Ceníková cena [€]	Akční cena [€]
00730082	TH MAGNA 400	8	na ploše: ≤ 3; v otvoru: ≤ 5	–	3090	2470
00730083	TH MAGNA 700	8	na ploše: ≤ 3; v otvoru: ≤ 5	–	3660	2920

TESA připojení

Jak připojit vaše měřidla

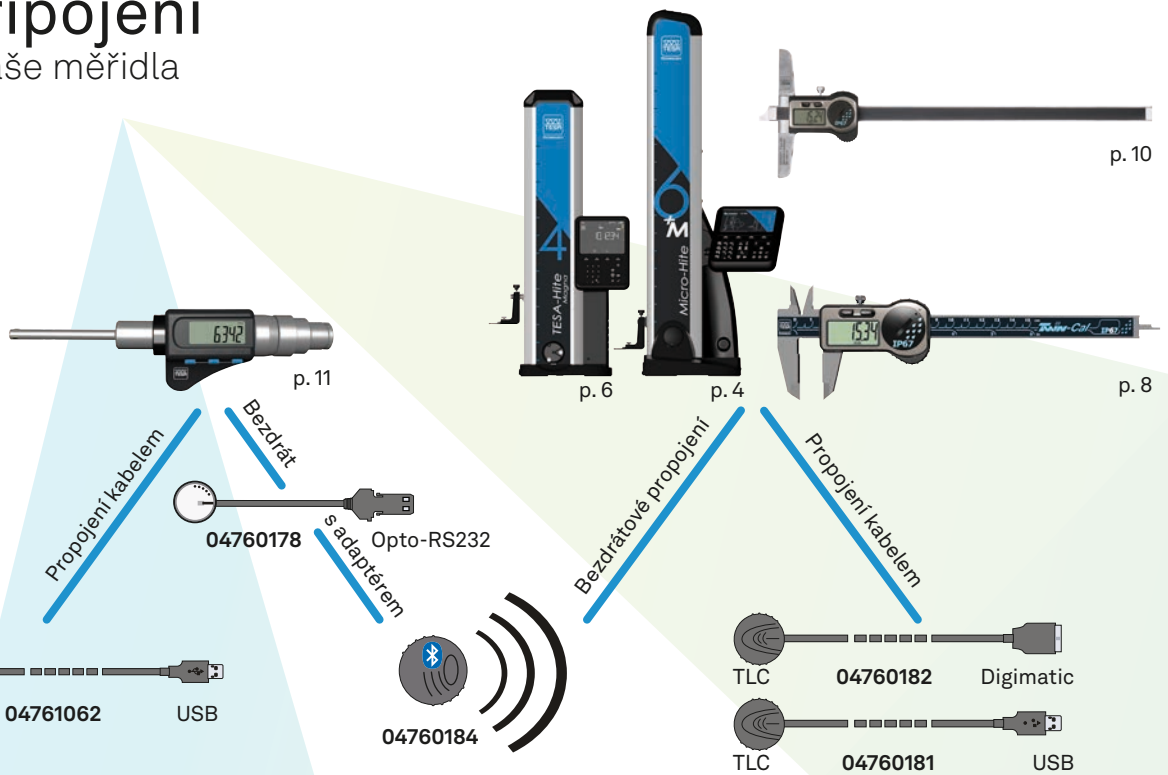

ZDARMA



TESA DATA-VIEWER umožňuje rychlý a snadný sběr dat pro vaše evidenční či statistické aplikace. Data mohou být také automaticky uložena do datových souborů: *.xls, *.csv a *.txt. TESA DATA-VIEWER je dostupný zdarma ke stažení na webových stránkách TESA.¹

<https://go.hexagonmi.com/DATA-VIEWERsoftware>

¹ Ovladače pro TESA přístroje jsou součástí. Požadavky na software: Windows 10, 32 a 64-bit procesor. Minimální požadavky na hardware: Intel i5 nebo ekvivalent, 4 GB RAM, 100 MB HDD

Software pro statistické řízení procesů TESA STAT-EXPRESS nabízí jednoduchý způsob jak vytvořit měřicí programy, ze kterých je možné v reálném čase vypočítat všechny důležité statistické charakteristiky. Software je snadný na pochopení a dokáže automaticky vytvářet měřicí protokoly.

Objednáací číslo	Označení	Ceníková cena [€]	Akční cena [€]
04760183	TLC-BLE Startovní balíček**: Bluetooth® vysílač + USB klíč pro TESA TLC-BLE + 1,5 m kabel	74	66
04760184	TESA TLC-BLE** vysílač	43	38
04760185	USB klíč* pro TESA TLC-BLE + 1,5 m kabel	32	28
04760178	Kabelový adaptér Opto-TLC	100	-
04760182	Kabel TESA TLC-DIGIMATIC	185	166
04760181	Kabel TESA TLC-USB	98	88
04761062	Kabel USB-Opto-RS232	237	189
04981002	TESA STAT-EXPRESS software	935	841
	TESA DATA-VIEWER	-	ZDARMA



*1x USB klíč je schopen pracovat s 8 měřicími přístroji najednou. Pokud máte na vašem počítači Windows 10 (verzi 1703 a vyšší) a integrovaný Bluetooth® 4.0, nepotřebujete tento USB klíč

**Tento produkt je dostupný pouze ve státech, kde je oficiálně certifikován. Seznam zemí, ve kterých je TESA TLC-BLE bezdrátový Bluetooth® vysílač dostupný, naleznete na našich webových stránkách.

TESA TWIN-CAL IP67 & TESA TWIN-CAL



Více informací
na straně 7



MYSLETE VE VELKÉM!
Kupte „3“ kusy TWIN-CAL IP67 a
ušetřete 7€/posuvku

Objednáací číslo	Označení	Měřicí rozsah [mm]	Posuvné kolečko	Hloubkoměr	Datový výstup	Ceníková cena [€]	Akční cena [€]
00530319	TWIN-CAL IP67	150	–	■	✓	169	135
00530320	TWIN-CAL IP67	150	–	●	✓	169	135
00530321	TWIN-CAL IP67	150	✓	●	✓	169	135
00530322	TWIN-CAL IP67	200	✓	■	✓	231	184
00530323	TWIN-CAL IP67	300	✓	■	✓	298	238
00530319P	TRIO-PACK TWIN-CAL IP67	150	–	■	✓	481	384
00530320P	TRIO-PACK TWIN-CAL IP67	150	–	●	✓	481	384
00530094	TWIN-CAL	150	✓	●	✓	114	91
00530095	TWIN-CAL	200	✓	■	✓	168	134
00530096	TWIN-CAL	300	✓	■	✓	224	179
00530097	TWIN-CAL	150	–	■	✓	114	91
00530094P	TRIO-PACK TWIN-CAL	150	✓	●	✓	309	247

PŘIPOJTE SE!

Řešení vašeho připojení za 173€

$$135€ + 38€ =$$

173€



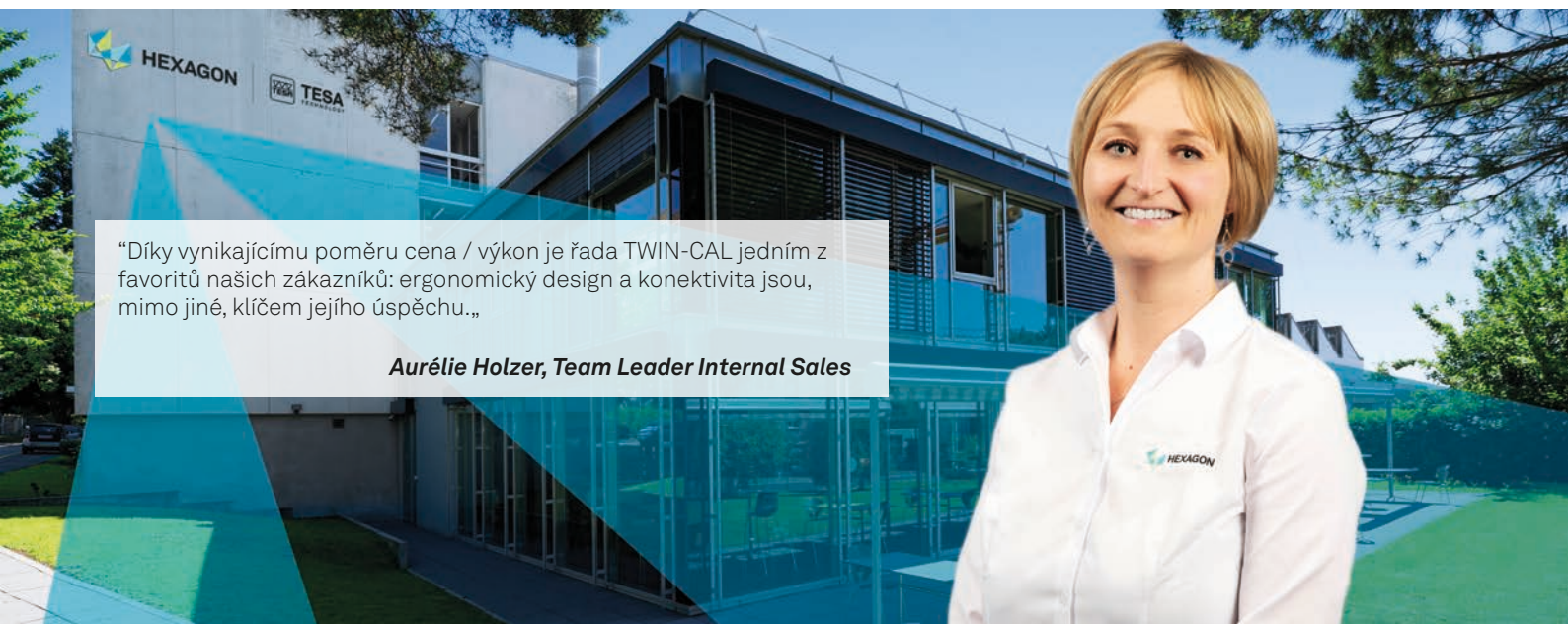

“Díky vynikajícímu poměru cena / výkon je řada TWIN-CAL jedním z favoritů našich zákazníků: ergonomický design a konektivita jsou, mimo jiné, klíčem jejího úspěchu..”

Aurélie Holzer, Team Leader Internal Sales

TESA-CAL IP67

IP67 nejvyšší třída krytí za nejlepší cenu.



MYSLETE VE VELKÉM!
Kupte „3“ kusy TESA-CAL IP67 a ušetřete 3€/posuvku



Objednací číslo	Označení	Měřicí rozsah [mm]	Posuvné kolečko	Datový výstup	Hloubkoměr	Ceníková cena [€]	Akční cena [€]
00530140	TESA-CAL IP67	150	–	–	■	100	80
00530141	TESA-CAL IP67	150	–	–	●	100	80
00530142	TESA-CAL IP67	200	✓	–	■	148	118
00530143	TESA-CAL IP67	300	✓	–	■	199	159
00530140P	TRIO-PACK TESA-CAL IP67	150	–	–	■	289	231
00530141P	TRIO-PACK TESA-CAL IP67	150	–	–	●	289	231

Speciální posuvné měřítko

Model se zaoblenými plochami pro vnitřní měření a hroty pro vnější měření.



Objednací číslo	Měřicí rozsah [mm]	A [mm]	B [mm]	C [mm]	Ceníková cena [€]	Akční cena [€]
00530431	0 ÷ 200	5	80	30	411	328
00530433	0 ÷ 300	5	90	37	488	390
00530434	0 ÷ 500	10	150	60	812	649



Více informací na straně 7

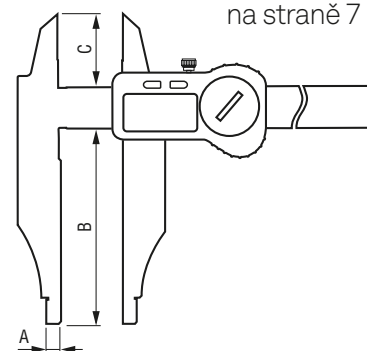

Hloubkoměr

Odolný hloubkoměr se standardním provedením doteku.



Objednací číslo	Měřicí rozsah [mm]	A [mm]	B [mm]	Ceníková cena [€]	Akční cena [€]
00530441	0 ÷ 200	100	8	434	347
00530443	0 ÷ 300	150	8	479	383
00530444	0 ÷ 500	150	8	592	473



Více informací na straně 7

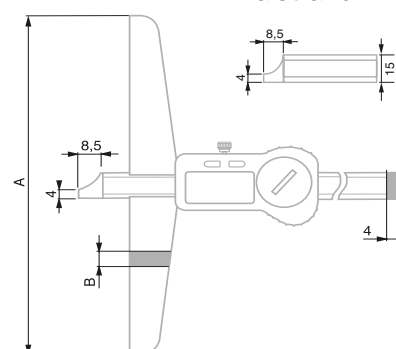

TESA IMICRO CAPA μ SYSTEM

Bez vlivu teplotních výkyvů na výsledky měření.



Více informací
na straně 7

Objednací číslo	Měřicí rozsah [mm]	Rozlišení [mm]	Maximální možná odchylka [μm]	Opakovatelnost měření [μm]	Ceníková cena [€]	Akční cena [€]
06130101	3,5 ÷ 4	0,001	4	4	1374	1090
06130102	4 ÷ 4,5	0,001	4	4	1374	1090
06130103	4,5 ÷ 5,5	0,001	4	4	1374	1090
06130104	5,5 ÷ 6,5	0,001	4	4	1374	1090
06130105	6 ÷ 8	0,001	4	4	1099	870
06130106	8 ÷ 10	0,001	4	4	1108	880
06130107	10 ÷ 12	0,001	4	4	1118	890
06130108	11 ÷ 14	0,001	4	4	1124	890
06130109	14 ÷ 17	0,001	4	4	1130	900
06130110	17 ÷ 20	0,001	4	4	1136	900
06130111	20 ÷ 25	0,001	4	4	1142	910
06130112	25 ÷ 30	0,001	4	4	1154	920
06130113	30 ÷ 35	0,001	4	4	1171	930
06130114	35 ÷ 40	0,001	4	4	1183	940
06130115	40 ÷ 50	0,001	4	4	1226	980
06130116	50 ÷ 60	0,001	5	5	1245	990
06130117	60 ÷ 70	0,001	5	5	1281	1020
06130118	70 ÷ 80	0,001	5	5	1306	1040
06130119	80 ÷ 90	0,001	5	5	1335	1060
06130120	90 ÷ 100	0,001	5	5	1360	1080

Ostatní výrobci

TESA IMICRO

Vliv teplotních změn na dutinové mikrometry ostatních výrobců

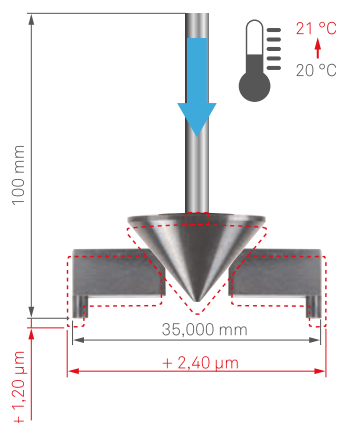
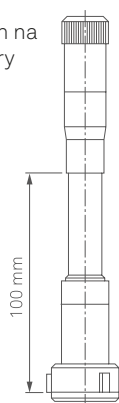

Dle normy DIN 863:
Přesnost = 4 μm

50% ztráta přesnosti

Výsledky měření s dutinoměry TESA IMICRO nejsou ovlivňovány teplotními změnami

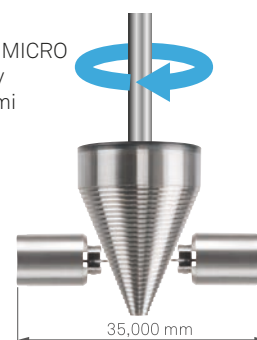

TESA RUBYTAST & Mini-Set

Objednací číslo	Označení	Měřicí rozsah [mm]	Dělení stupnice [mm]	Číselník Ø [mm]	Ceníková cena [€]	Akční cena [€]
01811000	TESA RUBYTAST*	0,8	0,01	28	136	108
01811001	TESA RUBYTAST*	0,2	0,002	38	169	135

* Design DM/213558

Objednací číslo	Označení	Ceníková cena [€]	Akční cena [€]
01639056	TESA RUBYTAST Mini-Set: Magnetický stojánek 01639010 + RUBYTAST 01811001	218	174
01639010	Magnetický stojánek	67	53

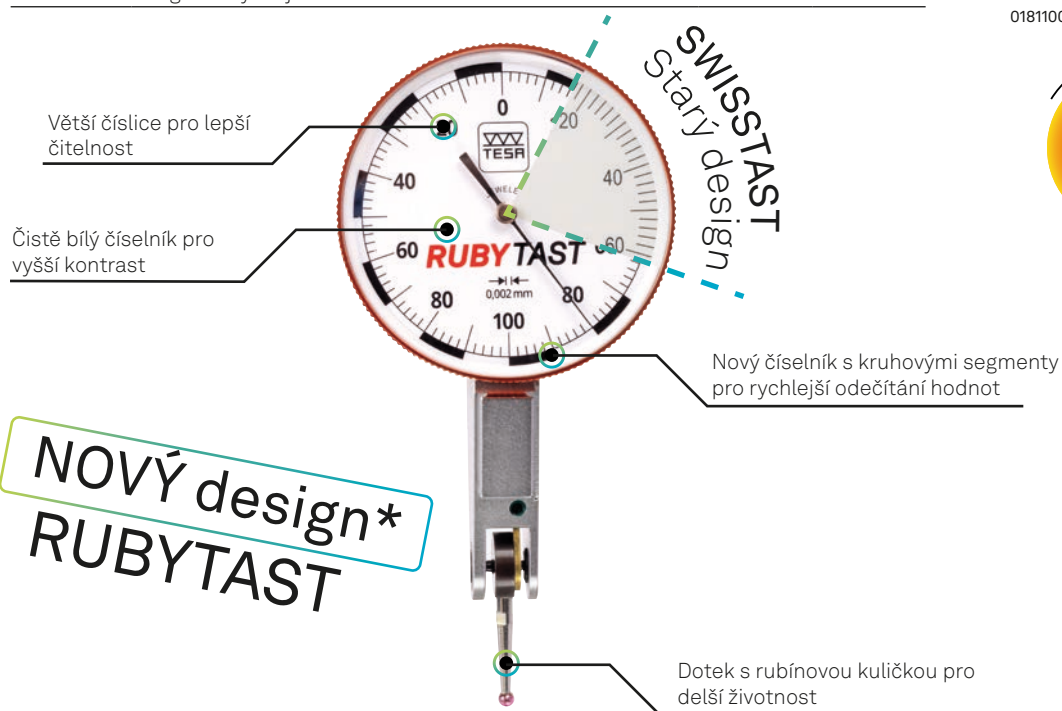

TESA INTERAPID 312

Objednací číslo	Měřicí rozsah [mm]	Dělení stupnice [mm]	Číselník Ø [mm]	Ceníková cena [€]	Akční cena [€]
07411366	1,6	0,01	37,5	266	212
07411367	1,6	0,01	30	264	211
07411368	0,4	0,002	37,5	323	258
07411369	0,4	0,002	30	321	256

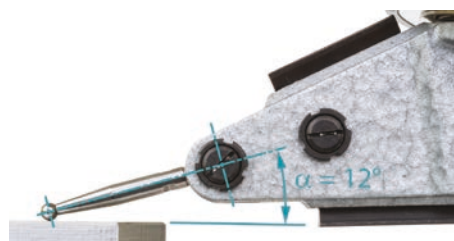

Hrot doteku s úhlovou pozicí 12°

Všechny modely INTERAPID 312 jsou navrženy pro odečet skutečné hodnoty při sevřeném úhlu doteku vůči měřené ploše 12° (viz. ilustrace).



Standardní řada TESA

0 ÷ 100mm



00160201

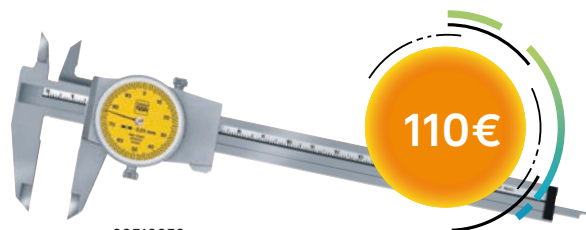
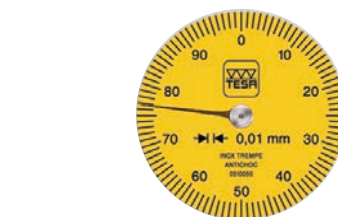

00510050

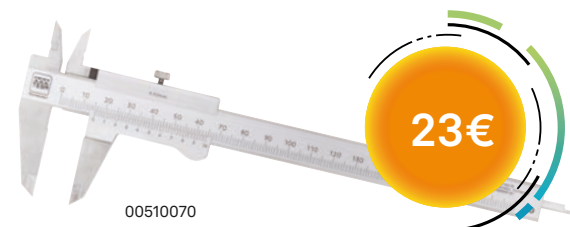

00510070

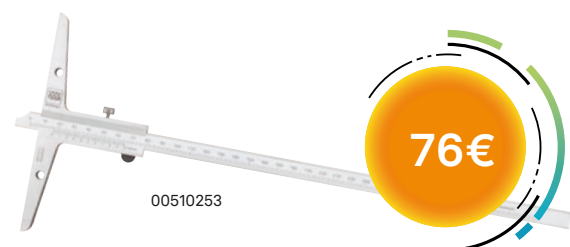

00510253

Objednáací číslo	Označení	Měřicí rozsah [mm]	Rozlišení [mm]	Ceníková cena [€]	Akční cena [€]
00110101	ISOMASTER - analogový mikrometr	0 ÷ 25	0,01	172	137
00110102	ISOMASTER - analogový mikrometr	25 ÷ 50	0,01	253	202
00110103	ISOMASTER - analogový mikrometr	50 ÷ 75	0,01	268	214
00110104	ISOMASTER - analogový mikrometr	75 ÷ 100	0,01	308	246
00110113	ISOMASTER – sada analogových mikrometrů	0 ÷ 100	0,01	995	796
00160201	Stojánek pro mikrometr			119	95
00510050	Analogové posuvné měřítko s číselníkem	0 ÷ 150	0,01	138	110
00510070	Univerzální posuvné měřítko	0 ÷ 150	0,02	29	23
00510073	Univerzální posuvné měřítko	0 ÷ 150	0,05	29	23
00510233	Analogový hloubkoměr (s noniem)	0 ÷ 150	0,02	75	60
00510243	Analogový hloubkoměr (s noniem)	0 ÷ 200	0,02	85	68
00510253	Analogový hloubkoměr (s noniem)	0 ÷ 300	0,02	95	76

SKLONOMĚŘ TESA CLINOBEVEL 3

Robustní a snadno ovladatelný TESA CLINOBEVEL 3 je špičkou mezi přenosnými inklinometry.



05330210

Litínové provedení s ochranou proti korozi



Objednací číslo	Označení	Měřicí rozsah [°]	Číslicový krok [mm/m]	Ceníková cena [€]	Akční cena [€]
05330210	TESA CLINOBEVEL 3 60 DEG LITINA	± 60	0,025	3854	3460
05330211	TESA CLINOBEVEL 3 60 DEG HLIŇÍK	± 60	0,025	3854	3460
05330214	TESA CLINOBEVEL 3 1 DEG LITINA	± 1	0,001	8551	7690

TESA CLINOBEVEL 1 USB

Přenosný a kompaktní přístroj pro měření horizontálního a vertikálního sklonu až do hodnoty ±45°. Lehký, snadno ovladatelný a bateriemi napájený přístroj použitelný pro přímé měření na dílu.



OD
1380€



05330204

Objednací číslo	Označení	Měřicí rozsah [°]	Ceníková cena [€]	Akční cena [€]
05330203	CLINOBEVEL1 USB SET (včetně programu CLINOSOFT a USB kabelu)	± 45	1708	1530
05330204	CLINOBEVEL1 USB	± 45	1538	1380

TESA RUGOSURF

RUGOSURF 20: 15 nejčastěji používaných parametrů drsnosti povrchu.

RUGOSURF 90G: 49 parametrů drsnosti.



Včetně: sondy s rádiusem hrotu 2 μm



Snadno použitelný a ideální do výrobního provozu

Sada pro pokročilé úlohy v měření drsnosti

Objednáací číslo	Označení	Ceníková cena [€]	Akční cena [€]
06930013	TESA RUGOSURF 20	1778	1600
06930012	TESA RUGOSURF 90G	6330	5690
06930012P	TESA RUGOSURF 90G + MEASUREMENT STUDIO software + kabel do PC	7139	6420

Bezplatný SW pro přenos dat do PC - Data Connection tool: <https://go.hexagonmi.com/DataConnectionTool>

“Skupiny sklonoměrů a drsnoměrů TESA mají něco společné, jejich přesnost a snadné použití. Naleznete mezi nimi vždy ten správný produkt pro vaše potřeby!..”

Valéry Blanchet, Product Manager

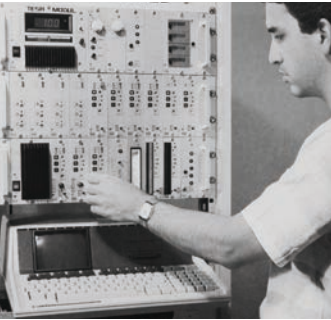
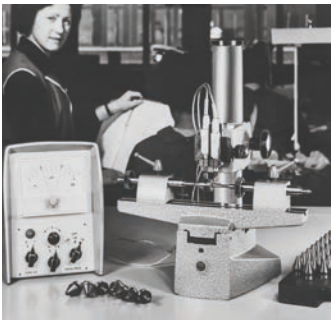

“Jsme velmi hrdí na značku TESA a její 80. výročí. Je to neuvěřitelný odkaz! Po všechny tyto roky byla TESA v čele inovací v metrologii. Dnes i nadále slouží milionům zákazníků na celém světě s jediným heslem: kvalita našich výrobků zaručuje kvalitu VAŠICH výrobků!..”

Fabrice Schertenleib, Managing Director



MICROTES

Prodej a servis měřicí techniky.

Tel: +420 776 182 329; 739 070 339

e-mail: info@microtres.cz

http: www.microtres.cz

Autorizovaný prodejce TESA SA

Vyhrazujeme si právo změny produktů, především z důvodů technického vylepšení a dalšího vývoje. Všechny ilustrace a technická data jsou tudíž bez záruk. Veškeré uvedené ceny jsou nezávazným cenovým doporučením.