

TESA HITS

KVALITA NÁSOBÍ PRODUKTIVITU

microtres

Prodej a servis měřicí techniky.

Tel: 776 182 329, 739 070 339

Strahovice 159, 747 24 Chuchelná

e-mail: info@microtres.cz

http: www.microtres.cz



75 ROKŮ INOVACÍ
SLAVÍME VÝJIMEČNOU
NABÍDKOU



DIGITÁLNÍ POSUVNÁ MĚŘÍTKA

TWIN-CAL IP67

- Vysoký stupeň ochrany IP67 proti prachu a kapalinám, platí i pro připojovací kabel
- Snadné odečítání a jednoduché ovládání díky velkoplošnému displeji a tlačítku Soft Touch
- Obousměrná komunikace přes kabel nebo bezdrátový modul



TWIN-CAL

- Měřicí systém stejný jako u IP67
- Snadné odečítání
- Obousměrná komunikace za nejlepší cenu



Objednací číslo	Označení	Měřicí rozsah (mm)	Pohybové kolečko	Hloubkoměr	Ceníková cena (€)	Akční cena (€)
00530319	TWIN-CAL IP67	0 ÷ 150	–	■	159	127
00530320	TWIN-CAL IP67	0 ÷ 150	–	●	159	127
00530321	TWIN-CAL IP67	0 ÷ 150	●	●	159	127
00530322	TWIN-CAL IP67	0 ÷ 200	●	■	222	178
00530323	TWIN-CAL IP67	0 ÷ 300	●	■	305	244
00530094	TWIN-CAL	0 ÷ 150	●	●	109	80
00530097	TWIN-CAL	0 ÷ 150	–	■	109	80
00530095	TWIN-CAL	0 ÷ 200	●	■	148	118
00530096	TWIN-CAL	0 ÷ 300	●	■	209	167

TRIO-PACK TWIN-CAL IP67

- TWIN-CAL IP67 150mm s kulatým hloubkoměrem, speciální série u příležitosti 75 výročí

Objednací číslo	Označení	Ceníková cena (€)	Akční cena (€)
S0530320	TRIO-PACK TWIN-CAL IP67	430	299

Speciální série u příležitosti 75 výročí se stejnou cenou 99.66 EUR jako u TWIN-CAL IP67



S0530320

TESA VALUELINE IP67

- Vysoký stupeň ochrany IP67 proti nečistotám a kapalinám
- Bez výstupu dat
- Ochrana IP67 za nejlepší cenu



Objednací číslo	Označení	Měřicí rozsah (mm)	Pohybové kolečko	Hloubkoměr	Ceníková cena (€)	Akční cena (€)
00539390	TESA VALUELINE IP67	0 ÷ 150	–	■	109	80
00539391	TESA VALUELINE IP67	0 ÷ 150	–	●	109	80
00539392	TESA VALUELINE IP67	0 ÷ 200	●	■	148	118
00539393	TESA VALUELINE IP67	0 ÷ 300	●	■	209	167

TWIN-CAL IP67 MODEL SE ZAOKLENÝMI PLOCHAMI PRO VNITŘNÍ MĚŘENÍ A HROTY PRO VNĚJŠÍ MĚŘENÍ

- Vysoký stupeň ochrany IP67 proti nečistotám a kapalinám, vztahující se i na přípojovací kabel
- Snadné odečítání a jednoduché ovládání díky velkému displeji a tlačítku Soft Touch
- Obousměrná komunikace přes kabel nebo bezdrátový modul



00530431

Objednací číslo	Měřicí rozsah (mm)	A (mm)	B (mm)	C (mm)	Ceníková cena (€)	Akční cena (€)
00530431	0 ÷ 200	5	80	30	392	295
00530432	0 ÷ 250	5	80	37	425	320
00530433	0 ÷ 300	5	90	37	471	350
00530434	0 ÷ 500	10	150	60	782	580
00530435	0 ÷ 600	10	150	60	967	715
00530436	0 ÷ 800	10	150	56	1210	895
00530437	0 ÷ 1000	10	150	56	1510	1150

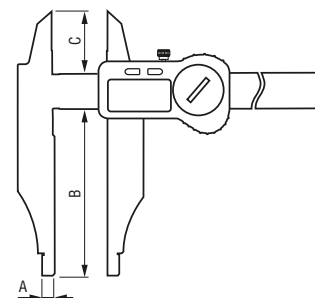

PROGRAMY DATA-DIRECT A STAT-EXPRESS

DATA-DIRECT

- Přenos naměřených hodnot do Excelu nebo vlastní databáze
- Zobrazení naměřené hodnoty v reálném čase (mimo Rf-USB)
- Datum, hodina a identifikace měřicího přístroje, jako doplnění naměřené hodnoty
- Přenos dat do souboru .csv

STAT-EXPRESS

- Vytvoření protokolu o měření
- Výpočet statistiky a kontrolní karty XR v reálném čase
- Uložení a tisk protokolu o měření
- Klasifikace DOBRÝ/ŠPATNÝ na displeji TWIN-CAL
- Včetně programu DATA-DIRECT



Objednací číslo	Označení	Ceníková cena (€)	Akční cena (€)
04981001	DATA-DIRECT	560	390
04981002	STAT-EXPRESS	1303	890

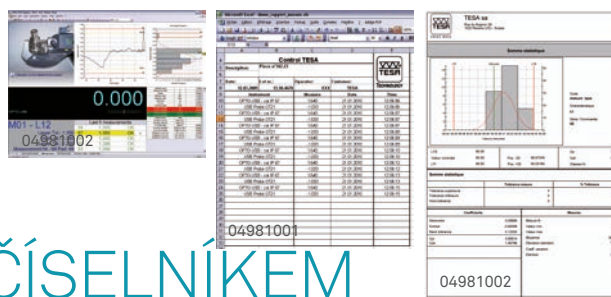

POSUVNÁ MĚŘÍTKA S ČÍSELNÍKEM TESA CCMA-M

- Výjimečná odolnost díky patentovanému systému anti-šok TESA
- Robustní konstrukce s ochranným kovovým pouzdem
- Snadné odečítání z velkého číselníku s vysokým kontrastem



00510008



00510050

Objednací číslo	Označení	Měřicí rozsah (mm)	Zdvih/otáčka (mm)	Rozlišení (mm)	Ceníková cena (€)	Akční cena (€)
00510008	TESA CCMA-M 0,02 mm	0 ÷ 150	2	0,02	125	98
00510050	TESA CCMA-M 0,01 mm	0 ÷ 150	1	0,01	133	98

MIKROMETRY

TESA ISOMASTER

- Ovládání jednou rukou pomocí třecí spojky
- Aretační šroub k zamezení otáčení
- Šikmá mm stupnice ke zjednodušení odečítání

Objednací číslo	Měřicí rozsah (mm)	Rozlišení (mm)	Ceníková cena (€)	Akční cena (€)
00110101	0 ÷ 25	0,01	172	138
00110102	25 ÷ 50	0,01	253	202
00110103	50 ÷ 75	0,01	268	214
00110104	75 ÷ 100	0,01	308	246



00110101

TESAMASTER

- Jedinečné numerické odečítání desetin milimetru
- Bezparalaxní čtení
- Přesnost 2x lepší než určuje norma DIN863

Objednací číslo	Měřicí rozsah (mm)	Rozlišení (mm)	Ceníková cena (€)	Akční cena (€)
00310001	0 ÷ 25	0,001	271	217
00310002	25 ÷ 50	0,001	345	276
00310003	50 ÷ 75	0,001	364	291
00310004	75 ÷ 100	0,001	394	315



00310001

MICROMASTER IP54

- Měřicí rozsah 30mm
- Velkoformátový displej pro pohodlné a bezchybné odečítání
- Včetně kalibračního protokolu SCS

Objednací číslo	Měřicí rozsah (mm)	Rozlišení (mm)	Ceníková cena (€)	Akční cena (€)
06030020	0 ÷ 30	0,001	309	247
06030021	25 ÷ 50	0,001	394	315
06030022	50 ÷ 75	0,001	450	360
06030023	75 ÷ 100	0,001	510	408



06030020

MICRO-ETALON 225 S PŘESNOSTÍ ÚCHYLKOMĚŘU

- Nastavení nominální hodnoty na mikrometru a čtení odchylky na úchylkoměru
- Nastavení tolerančních mezí na úchylkoměru ve dvou barvách pro rychlou kontrolu
- Mobilní dotek ovládaný tlačítkem

Objednací číslo	Měřicí rozsah (mm)	Doteky	Ceníková cena (€)	Akční cena (€)
072108669	0 ÷ 25	Doteky standardní	1185	950
072108691	25 ÷ 50	Doteky standardní	1290	1030
072108722	0 ÷ 20	Doteky zúžené	1253	990



072108669

STOJÁNKY PRO MIKROMETRY

Objednací číslo	Označení	Ceníková cena (€)	Akční cena (€)
00160201	Stojánky pro mikrometry	114	79



00160201

MIKROMETRY PRO VNITŘNÍ MĚŘENÍ

TESA IMICRO μ SYSTEM DIGITÁLNÍ

- Jedinečné provedení zajišťující z metrologického hlediska měření za nejlepších podmínek, a to i při měření v hloubce
- Bez vlivu teplotních výkyvů na výsledky měření



06130113

Objednací číslo	Měřicí rozsah (mm)	Rozlišení (mm)	Maximální povolená odchylka (μ m)	Opakovatelnost (μ m)	Ceníková cena (€)	Akční cena (€)
06130105	6 ÷ 8	0,001	4	4	1044	835
06130106	8 ÷ 10	0,001	4	4	1052	842
06130107	10 ÷ 12	0,001	4	4	1062	850
06130108	11 ÷ 14	0,001	4	4	1066	853
06130109	14 ÷ 17	0,001	4	4	1072	858
06130110	17 ÷ 20	0,001	4	4	1075	860
06130111	20 ÷ 25	0,001	4	4	1084	867
06130112	25 ÷ 30	0,001	4	4	1096	877
06130113	30 ÷ 35	0,001	4	4	1112	890
06130114	35 ÷ 40	0,001	4	4	1124	899
06130115	40 ÷ 50	0,001	4	4	1164	931
06130116	50 ÷ 60	0,001	5	5	1183	946
06130117	60 ÷ 70	0,001	5	5	1217	974
06130118	70 ÷ 80	0,001	5	5	1241	993
06130119	80 ÷ 90	0,001	5	5	1267	1014
06130120	90 ÷ 100	0,001	5	5	1292	1034

ETALON INTALOMETRE 531

- Zvláště vhodný pro měření slepých otvorů až do dna díky dotekům přesahujícím čelo měřicí hlavice
- Samostředící přístroj
- Přesnost lepší než určuje norma DIN863



078112365

Objednací číslo	Měřicí rozsah (mm)	Rozlišení (mm)	Maximální povolená odchylka (μ m)	Opakovatelnost (μ m)	Ceníková cena (€)	Akční cena (€)
078112356	5 ÷ 6	0,002	3	3	989	791
078112357	6 ÷ 7	0,002	3	3	989	791
078112358	7 ÷ 8,5	0,002	3	3	989	791
078112359	8,5 ÷ 10	0,002	3	3	989	791
078112360	10 ÷ 12,5	0,002	3	3	933	746
078112361	12,5 ÷ 15	0,002	3	3	933	746
078112362	15 ÷ 17,5	0,002	3	3	933	746
078112363	17,5 ÷ 20	0,002	3	3	933	746
078112364	20 ÷ 25	0,002	3	3	1038	830
078112365	25 ÷ 30	0,002	3	3	1038	830
078112366	30 ÷ 35	0,002	3	3	1069	855
078112367	35 ÷ 40	0,002	3	3	1102	882
078112368	40 ÷ 45	0,002	4	4	1239	991
078112369	45 ÷ 50	0,002	4	4	1239	991
078112370	50 ÷ 60	0,002	4	4	1366	1093
078112371	60 ÷ 70	0,002	4	4	1366	1093
078112372	70 ÷ 85	0,002	4	4	1492	1194
078112373	85 ÷ 100	0,002	4	4	1492	1194

PÁČKOVÉ ÚCHYLKOMĚRY A ČÍSELNÍKOVÉ ÚCHYLKOMĚRY

STANDARDNÍ MODEL TESATAS

- Neměnná rotace ručičky zajišťující bezchybné odečítání
- Vysoká přesnost, stabilita měřicí síly, a to díky pohybu na 7 rubínech.
- Systém anti-šok zajišťuje dlouhou životnost; odolnost vůči magnetickému poli

Objednací číslo	Měřicí rozsah (mm)	Vyhodnocení (mm)	Číselník (mm)	Ceníková cena (€)	Akční cena (€)
01810005	0,8	0,01	28	113	90
01810006	0,8	0,01	38	127	102
01810007	0,5	0,01	28	147	118
01810008	0,5	0,01	38	162	130
01810009	0,2	0,002	28	133	106
01810010	0,2	0,002	38	147	118
S18001695	0,2	0,001	38	169	118

ÚCHYLKOMĚR INTERAPID 312

- Velký měřicí rozsah s počítadlem otáček pro bezchybné odečítání
- Měření v obou směrech
- Pohyb na rubínových ložiscích

Objednací číslo	Měřicí rozsah (mm)	Vyhodnocení (mm)	Číselník (mm)	Ceníková cena (€)	Akční cena (€)
074111366	1,6	0,01	37,5	231	185
074111367	1,6	0,01	30	230	184
074111368	0,4	0,002	37,5	283	226
074111369	0,4	0,002	30	280	224

ÚCHYLKOMĚRY ETALON

- 0,01 mm zvláště výhodné modely

Objednací číslo	Měřicí rozsah (mm)	Vyhodnocení (mm)	Číselník (mm)	Ceníková cena (€)	Akční cena (€)
01419047	5	0,01	40	95	76
01419048	10	0,01	58	60	48

MĚŘICÍ STOJÁNKY

STOJÁNEK INTERAPID

- Skvělý kompromis malých rozměrů a síly (220N)

Objednací číslo	Označení	Ceníková cena (€)	Akční cena (€)
01639007	Malý magnetický stojánek INTERAPID UJ 15*	139	111

* Stojánky jsou dodávány bez přístrojů a základny

75 YEARS



01810010



074111366



01419048



01639007

DIGITÁLNÍ ÚCHYLKOMĚRY

TESA DIGICO

- Rozměry, stupnice a možnost nastavení tolerance jako u mechanického úchylkoměru
- Linearita a funkce digitálního měřicího přístroje

75
YEARS



Objednací číslo	Označení	Otočný číselník	Měřicí rozsah (mm)	Dílek číselné stupnice (mm)	Ceníková cena (€)	Akční cena (€)
01930230	DIGICO 205 MI	–	12,5	0,01	249	199
01930231	DIGICO 305 MI	–	12,5	0,001	346	199
01930240	DIGICO 405 MI – Tolerances	●	12,5	0,01	295	236
01930241	DIGICO 410 MI – Tolerances	●	25	0,01	479	383
01930250	DIGICO 505 MI – Tolerances	●	12,5	0,001	395	316
01930255	DIGICO 505 MIP – Tolerances – IP62	●	12,5	0,001	496	397
01930256	DIGICO 605 MI – Tolerances a paměť	●	12,5	0,001	444	355
01930257	DIGICO 610 MI – Tolerances a paměť	●	25	0,001	533	426
01930258	DIGICO 705 MI – Pro vnitřní měření	●	12,5	0,001	488	390

MĚŘENÍ VELKÝCH ROZMĚRŮ

TESA UNIMASTER

- Přenosný přístroj, zvláště přizpůsobený k měření velkých dílců, které nemohou být přemístěny do měrové laboratoře, především při provádění údržby
- Přístroj “dva v jednom” pro měření vnitřních i vnějších rozměrů
- Obsahem dodávky v přepravním kufříku je i certifikovaný etalon, který nahradí používání objemných a drahých nastavných referenčních měrek

75
YEARS

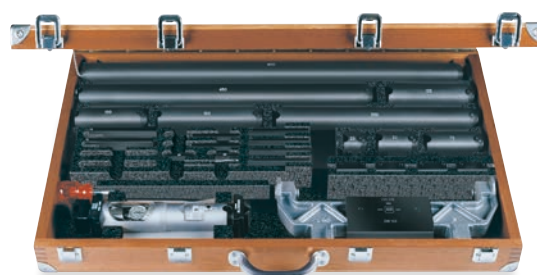
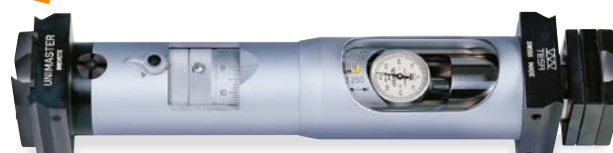

01110000

Objednací číslo	Označení	Rozsah užití (mm)	Ceníková cena (€)	Akční cena (€)
01110000	Kompletní sada TESA UNIMASTER	vnit: 250 ÷ 1475 vněj: 225 ÷ 1450	21770	17400

ELEKTRONICKÉ MĚŘICÍ PŘÍSTROJE

75
YEARS

SNÍMAČE USB

- Použití boxu interface je nyní nadbytečným: přímé připojení k počítači přes port USB
- Možná komunikace odesláním příkazu ASCII
- Program TSIP je obsahem dodávky a umožňuje:
 - zobrazení až čtyř snímačů USB
 - měření s tolerancí
 - nulování s cílem usnadnit porovnávací měření
 - funkce +A, -A, +B, -B, +A+B, a +A-B
 - automatické zaznamenávání hodnot v definovaném intervalu
 - přenos naměřených hodnot do souboru .xml



03230200

Objednací číslo	Označení	Měřicí rozsah (mm)	Maximální povolená odchylka (μm)	Opakovatelnost (μm)	Stupeň ochrany	Ceníková cena (€)	Akční cena (€)
03230200	GTL 21 USB	± 2	0,4 + 0,8· L	0,1	IP65	587	399
03230201	GTL 22 USB	± 2	0,4 + 0,8· L	0,1	IP65	601	421
03230204	GT 61 USB	± 5	0,8 + 0,8· L	0,24	IP65	725	580
03230205	GT 62 USB	± 5	0,8 + 0,8· L	0,24	IP65	737	590
03230202	GTL 222 USB	± 1,5	0,4 + 0,8· L	0,1	IP65	713	570
03230206	GT 622 USB	± 5	0,8 + 0,8· L	0,24	IP65	788	630

KABEL DIN5P K USB

- Umožňuje připojení standardního indukčního snímače TESA k portu USB na počítači
- Kompatibilní s programem TSIP (zdarma, na vyžádání)

Objednací číslo	Označení	Měřicí rozsah (mm)	Ceníková cena (€)	Akční cena (€)
03260500	Kabel DIN 5p pro připojení k USB pro snímače ±2mm a GT31	± 2	383	299
03260501	Kabel DIN 5p pro připojení k USB pro snímač ± 5 mm	± 5	383	299

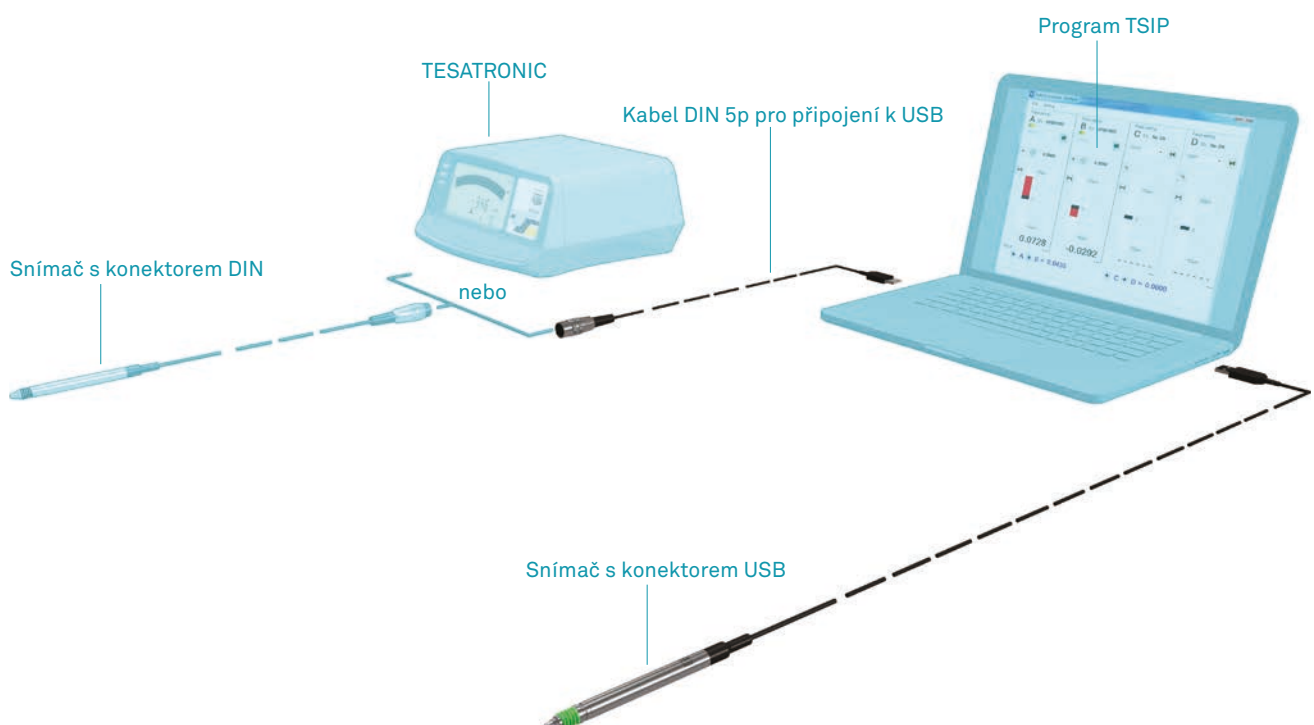

ZOBRAZOVACÍ JEDNOTKA PRO STANDARDNÍ SNÍMAČE

TESATRONIC TWIN-T10

- Autonomní zobrazovací jednotka
- Velký displej, snadné a okamžité čtení
- Funkce MAX, MIN, MAX-MIN, TOL
- Detailní zobrazení dílků stupnice
- Výjimečná provozní autonomie



04430013

TESATRONIC TT20, TT60 ET TT80

- Vyhodnocovací jednotka pro indukční snímače TESA:
 - 2 vstupy pro snímače
 - 7 měřicích rozsahů
 - Rozlišení 0,10 μm
 - Signály na výstupu relé pro 1 dobrou třídu
 - Výstup RS232
 - Napájení
- Navíc pro TT60:
 - Paměť
 - Dynamické měření
 - Výstupní signály relé pro 5, 10, 20 nebo 40 tříd
 - Analogový vstup
- Navíc u TT80 :
 - Rozlišení 0,01 μm
 - Numerický krok 0.01 μm pro všechny stupnice



04430011

04430010

04430009

TESATRONIC TTA20

- Analogová vyhodnocovací jednotka s efektem zrcadlového pozadí pro bezchybné odečítání
- 2 vstupy pro snímače: +A, -A, +B, -B, +A+B, +A-B
- 6 měřicích rozsahů mm a inch
- Potenciometr k nastavení nuly
- Potenciometr k nastavení tolerančních mezí
- Spínač pro zablokování nebo odblokování zobrazené hodnoty
- Analogový výstup pro zobrazovací jednotku nebo jiné externí záznamové zařízení



04430003

Objednací číslo	Označení	Počet vstupů pro snímače	Měřicí rozsah (μm)	Rozlišení (μm)	Paměť MAX, MIN, MAX-MIN	Analogový výstup (V)	Ceníková cena (€)	Akční cena (€)
04430013	TESATRONIC TWIN-T10	1	min. ± 5 μm max. ± 5 mm	≥ 0,1	•	-	1217	-
04430009	TESATRONIC TT 20	2	min: ±5 / max: ±5000	0,1 / 0,1	-	-	1390	1140
04430010	TESATRONIC TT 60	2	min: ±5 / max: ±5000	0,1 / 0,1	•	•	1930	1540
04430011	TESATRONIC TT 80	2	min: ±0,5 / max: ±5000	0,01 / 0,01	•	•	2317	1810
04430003	TESATRONIC TTA 20	2	min: ± 3 / max: ± 1000		-	•	2874	2550

VÝŠKOMĚRY

TESA-HITE MAGNA 400/700

- Díky patentovanému systému (Magna μ Sytem) je vhodný i do nepříliš čistého pracovního prostředí
- Výškoměr s velmi snadným ovládáním pro rychlé a spolehlivé měření v 1D
- Výjimečná autonomie, provozní doba až 60 hodin
- Odáván s kalibračním listem SCS

TESA-HITE 400/700

- Výškoměr s velmi snadným ovládáním pro rychlé a spolehlivé 1D měření
- Provozní doba až 60 hodin
- Odáván s kalibračním listem SCS

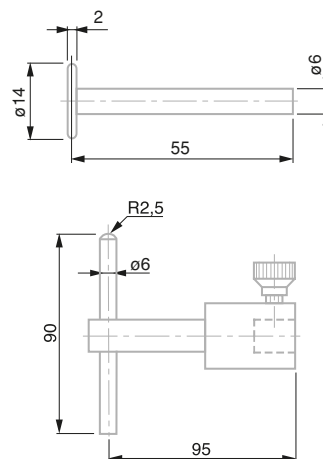
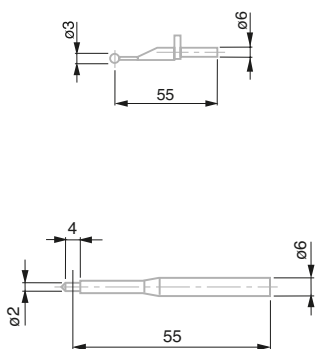

Objednací číslo	Označení	Měřicí rozsah (mm)	Maximální povolená odchylka (μm)	Opakovatelnost (μm)	Ceníková cena (€)	Akční cena (€)
S0730001	TESA-HITE MAGNA 400 + sada příslušenství zdarma	0 ÷ 570	< 8	Na ploše: $2\sigma = < 3$; V otvoru $2\sigma = < 5$	3513	2615
S0730002	TESA-HITE MAGNA 700 + sada příslušenství zdarma	0 ÷ 870	< 8	Na ploše: $2\sigma = < 3$; V otvoru $2\sigma = < 5$	4026	3075
S0730003	TESA-HITE 400 + sada příslušenství zdarma	0 ÷ 570	(2,5+4L) (L v m)	Na ploše: $2\sigma = < 2$; V otvoru $2\sigma = < 3$	4755	3725
S0730004	TESA-HITE 700 + sada příslušenství zdarma	0 ÷ 870	(2,5+4L) (L v m)	Na ploše: $2\sigma = < 2$; V otvoru $2\sigma = < 3$	5414	4305

TESA- μ HITE

- Měřicí síla přizpůsobená měřeným dílcům malých rozměrů
- Kompaktní, vhodný pro měření v blízkosti výroby
- Vysoká přesnost
- Odáván s kalibračním listem SCS



00730049



Objednací číslo	Označení	Rozsah užití (mm)	Maximální povolená odchylka (μm)	Opakovatelnost (μm)	Ceníková cena (€)	Akční cena (€)
00730049	TESA- μ HITE	0 ÷ 160	Dotek v ose: 1,0 Vyosený dotek: 2,0	Dotek v ose: 0,5 Vyosený dotek: 1,0	4040	3635

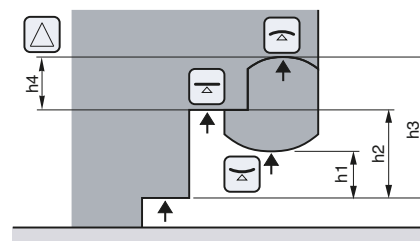
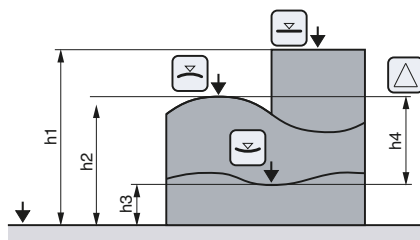

Měření se změnou směru snímání S přihlédnutím ke konstantě průměru měřicího doteku, s uložení vratného bodu

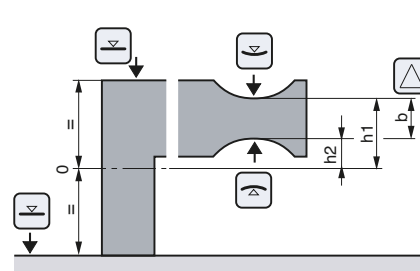
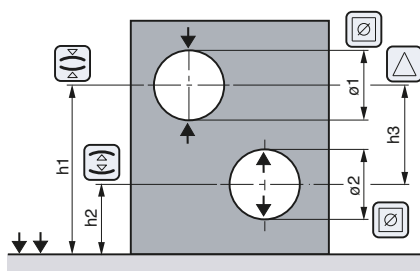

Měření se změnou směru snímání S přihlédnutím ke konstantě průměru měřicího doteku, bez uložení vratného bodu

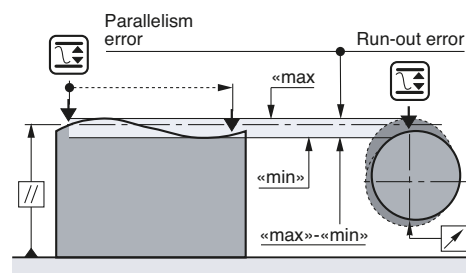
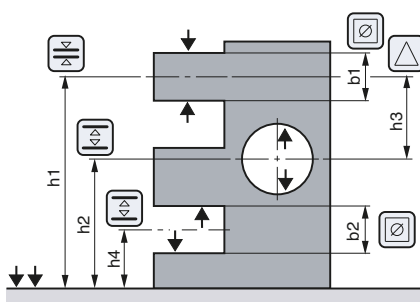

PŘÍSTROJ PRO OVĚŘOVÁNÍ OTVORŮ TESA VERIBOR

TESA VERIBOR

- Dvoubodový měřicí přístroj pro porovnávací měření s velkým rozsahem užití pro otvory od 4,5 do 550 mm
- Vysoká přesnost je zajištěna díky přesnému mechanickému systému přenosu na indikátor (úchylkoměr nebo snímač)
- Centrovací zařízení pro zajištění optimálního usazení přístroje v otvoru
- Odolnost vůči teplotním výkyvům ve střední části těla přístroje vyrobeného z oceli zajišťuje dobrou stabilitu měření



Objednací číslo	Označení	Měřicí rozsah (mm)	Maximální povolená odchylka (μm)	Ceníková cena (€)	Akční cena (€)
05710012	TESA VERIBOR	4,5 ÷ 6	2	1491	1120
05710013	TESA VERIBOR	6 ÷ 12,5	2	1077	810
05710014	TESA VERIBOR	12 ÷ 25	2	598	450
05710015	TESA VERIBOR	25 ÷ 50	2	645	485
05710016	TESA VERIBOR	50 ÷ 150	2	759	570
05710017	TESA VERIBOR	240 ÷ 550	2	1671	1255
05710018	TESA VERIBOR	50 ÷ 300	2	1052	790

Dodáván bez úchylkoměru, snímače nebo TESATRONIC

MOTORIZOVANÉ DÉLKOMĚRY

TESA TPS 300/500/1000

- Nahrazuje různé nastavné kroužky nebo sady měrek potřebné k nastavení dvoubodových dutinoměů, číselníkových úchylkoměů, mikrometrů pro měření vnitřních i vnějších rozměrů
- Snadné a rychlé ovládání: po nastavení hodnoty se pohyblivý doraz umístí do požadovaného rozměru.
- Spolehlivá a robustní koncepce vhodná do dílenského prostředí
- Až 100 nastavovacích hodnot může být uloženo v paměti TPS



Objednací číslo	Označení	Rozsah užití pro vnitřní rozměry (mm)	Rozsah užití pro vnější rozměry (mm)	Maximální povolená odchylka (μm)	Ceníková cena (€)	Akční cena (€)
02130001	TESA TPS 300 *	0,1 ÷ 300	40 ÷ 340	1,5 + L (mm) / 300	10500	9450
02130002	TESA TPS 500 *	0,1 ÷ 500	40 ÷ 540	1,5 + L (mm) / 300	12900	10820
02130003	TESA TPS 1000 *	0,1 ÷ 1000	40 ÷ 1040	1,5 + L (mm) / 300	18700	15710

* TPS jsou dodávány bez přístrojů

MĚŘENÍ ROVINNOSTI, ÚHLŮ A SKLONU

TESA CLINOBEVEL 1 USB

- Kompaktní, lehký a robustní
- Měřicí rozsah $\pm 45^\circ$ a 4 měřicí základny
- Dodávaný s programem CLINOSOFT a spojovacím kabelem USB - počítač
- CLINOSOFT umožňuje vizualizaci a uložení měření do paměti PC stejně jako vytvoření protokolu o měření v Excelu



05330203

Objednací číslo	Označení	Měřicí rozsah (°)	Maximální povolená odchylka (mm/m)	Rozměry (mm)	Ceníková cena (€)	Akční cena (€)
05330203	TESA CLINOBEVEL 1 USB	$\pm 45^\circ$	$\geq 0,02$	100 x 75 x 35	1586	1310

ÚHLOVÁ VODOVÁHA TESA

- Pro kontrolu a vyrovnání rovných a válcových povrchů ($\varnothing 19 - 108$ mm)
- 2 prizmatické měřicí základny, svislá základna je osazena magnetem
- Vestavěná libela pro usnadnění nastavení



05331000



05331502

Objednací číslo	Označení	Rozlišení (mm/m)	Maximální povolená odchylka	Rozměry (mm)	Ceníková cena (€)	Akční cena (€)
05331000	Úhlová vodováha TESA	0,02	DIN 2276 / 1	150 x 150 x 40	1952	1560
05331502	Vodováha TESA	0,3	DIN 2276 / 1	$\varnothing 60$, H 13	533	440
05331500	Vodováha TESA	2 ÷ 5	DIN 2276 / 1	$\varnothing 40$, H 11	262	216

TESA NIVELTRONIC

- Analogový displej s přesným ručičkovým galvanometrem
- 2 přepínatelné měřicí rozsahy:
 $\pm 0,75$ mm/m, $\pm 150''$ (stupnice= 0,05 mm/m, 10'')
 $\pm 0,15$ mm/m, $\pm 30''$ (stupnice= 0,01 mm/m, 2'')
- Pro ověření rovinnosti vertikálních nebo horizontálních ploch
- Tělo z masivní litiny s ručně zaškrabávanými měřicími plochami zajišťujícími dokonalou přilnavost
- Úhlový model má 2 prizmatické základny pro hřídele \varnothing od 20 do 120 mm



03130063



03130060

Objednací číslo	Označení	Maximální povolená odchylka	Rozměry (mm)	Ceníková cena (€)	Akční cena (€)
03130060	TESA NIVELTRONIC úhlový	DIN 2276/2	200 x 45	11150	-
03130063	TESA NIVELTRONIC podélný	DIN 2276/2	150 x 45	9732	-

KONTROLA STAVU PLOCH

NOVINKA: VŠECHNY DRSNOMĚRY JSOU DODÁVÁNY SE SNÍMAČEM R = 2 μ M, 90°

TESA RUGOSURF 20

- Měřicí rozsah od 400 μm v ose Z
- Jednoduchá obsluha
- Měření 15 nejčastěji požadovaných parametrů drsnosti
- Uložení grafiky 20 posledních výsledků měření do paměti



06930013

TESA RUGOSURF 10G

- Měřicí rozsah od 400 μm v ose Z
- 3 polohy měření v horizontálním směru -90°, 0° et +90°
- 31 parametrů drsnosti s primárním profilem a profilem drsnosti
- Barevný displej LCD



06930011

LOGICIEL RUGOSOFT

- Pro RUGOSURF 20 a 10G
- Přenos měření uložených v přístroji
- Detailní zobrazení parametrů, profil drsnosti R a primární P
- Výpočet statistiky
- Protokol o měření s přizpůsobitelnou hlavičkou

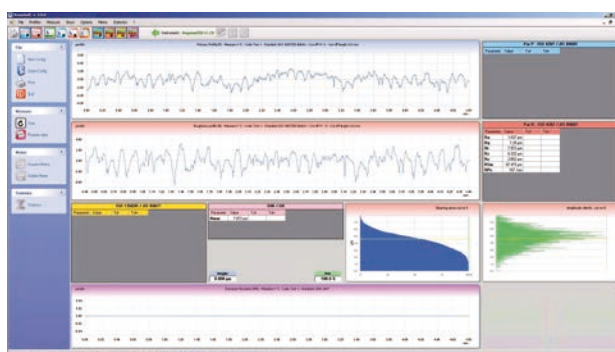

06960034

MATRICOVÁ TISKÁRNA PR

- Pro RUGOSURF 20, 10G a 90G
- Autonómni tiskárna s vestavěnou baterií
- Tiskne parametry drsnosti a profil drsnosti, včetně měření uložených v přístroji RUGOSURF



06960033

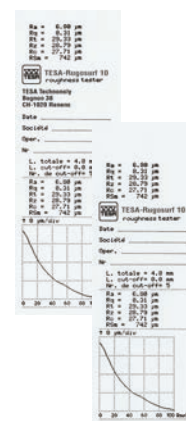

Objednací číslo	Označení	Ceníková cena (€)	Akční cena (€)
06930013	TESA RUGOSURF 20	1990	1595
04760099	Spojovací kabel RUGOSURF 20 a PC	22	-
06930011	TESA RUGOSURF 10G	2743	2290
06960062	Kabel RUGOSURF 10G a 90G a PC	218	174
06960034	Program RUGOSOFT	721	470
06960056	Prodloužení 100mm	431	345
06960033	Tiskárna pro RUGOSURF	856	700



06960056

TESA RUGOSURF 90G

- Měřicí rozsah od 1000 μm v ose Z
- 3 polohy měření v horizontálním směru $-90^\circ, 0^\circ$ et $+90^\circ$
- Nastavení polohy vertikálního měření až do $H=90\text{mm}$
- 49 parametrů drsnosti s křivkou zvlňnění, primární profil a profil drsnosti
- Barevný dotykový displej LCD 3,5"
- **Novinka!** Obsahem dodávky jsou i :
 - Snímač $R=2\ \mu\text{m}$, 90° speciální 2 v 1 s odnímatelnou podložkou: pro měření zvlňnění (bez) nebo drsnosti (s)
 - Protokol o měření přístrojem RUGOSURF
 - Kalibrační list k etalonu drsnosti $R_a=2,97\ \mu\text{m}$



06930012

TESA PROFILE SET 2 mm

- Proměnění RUGOSURF 90G v profiloměr s měřicím rozsahem 2000 μm v ose Z
- Pro měření délek, poloměřů a úhlů
- Obsah dodávky:
 - Etalon profilu s protokolem o měření
 - Program PROFILE STUDIO
 - Snímač SB 2000 pro měření profilu
 - Spojovací kabel RUGOSURF 90G a PC (06960062 V3)

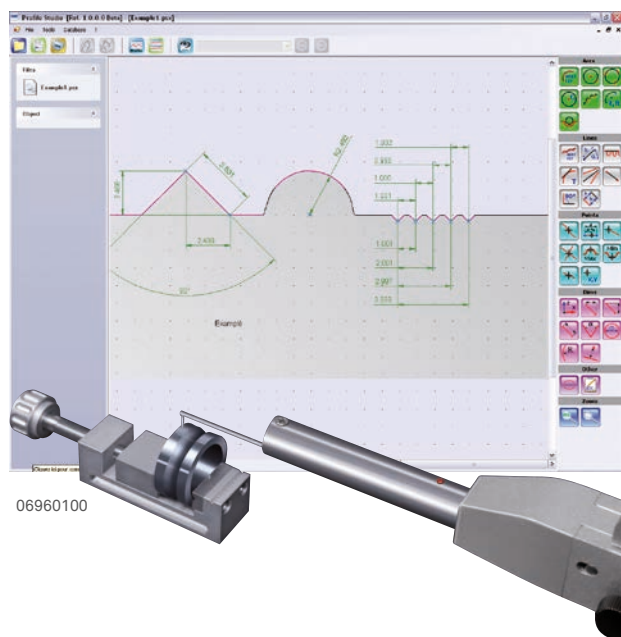

06960100

LOGICIEL MEASUREMENT STUDIO

- Pro RUGOSURF 90G
- Přenos měření uložených v přístroji
- Detailní zobrazení parametrů, křivka zvlňnění W, drsnost R a primární profil P
- Parametry VDA
- Výpočet statistiky
- Protokol o měření s přizpůsobitelnou hlavičkou



06960048

Objednací číslo	Označení	Ceníková cena (€)	Akční cena (€)
06930012	TESA RUGOSURF 90G	6576	5590
06960100	TESA PROFILE SET 2 mm	5040	3990
06960048	Program MEASUREMENT STUDIO + 06960062	1504	990



1941

TESA SLAVÍ 75 LET

Během své 75 leté bohaté historie TESA přinesla do oblasti metrologie četné inovace.

Od prvního přístroje vyvinutého v roce 1941 tato švýcarská společnost dokázala během let rozvinout skutečně špičkové technologie.

Výrobky, které dělaly a ještě dnes dělají jméno firmy TESA známým, jako posuvná měřítka s číselníkem CCMA, přístroje pro měření velkých rozměrů UNIMASTER, tříbodové mikrometry pro vnitřní měření IMICRO, páčkové úchylkoměry TESATAST, výškoměry MICRO-HITE nebo indukční snímače 1D jsou součástí základního vybavení dílen po celá desetiletí.

2016

S rozvojem digitální komunikace a příchodem čtvrté průmyslové revoluce (Hannover 2013), TESA také rozvíjí systémy obousměrné komunikace mezi přístrojem a počítačem. Data mohou být od nynějška posílána přímo do programu a tam zpracovávána na využitelné informace.

TESA vyvíjí a vyrábí měřicí systémy pro kontaktní i bezkontaktní měření pro tříosouřadnicové měřicí stroje. Tyto výrobky, které jsou dokladem špičkové úrovně technologie a know how, jsou dostupné ve světové distribuční síti firmy Hexagon Manufacturing Intelligence.

Inovace a vývoj špičkových technologií je hlavním cílem a "součástí DNA" této švýcarské firmy už od jejího založení. Zůstaňte s námi a sledujte nové inovace firmy TESA!

Právo na změny vyhrazeno – 10031.093.1606

microtres

Prodej a servis měřicí techniky.

Tel: 776 182 329, 739 070 339

Strahovice 159, 747 24 Chuchelná

e-mail: info@microtres.cz

http: www.microtres.cz