

# Měřicí doteky pro úchylkoměry

## Kuličkové doteky pro úchylkoměry



902119

### Metrické

A: M2,5 x 0,45

L [mm]	Plast	Rubín	Safír	Tvrdokov	Tvrdokov Odolné vůči vodě
	Obj. č.	Obj. č.	Obj. č.	Obj. č.	Obj. č.
12.1	—	—	—	—	21AZA320
14	—	—	—	21JAA225	—
15	—	120051	120050	120049	—
17	—	—	—	21JAA224	—
19.3	—	—	—	—	21AZA321
20	—	137392	—	137391	—
22	—	—	—	21JAA226	—
25	—	120055	120054	120053	—
30	—	21AAA253	—	21AAA252	—
7.3	901994	120047	—	901312	—
8	—	—	120046	120045	—
8.3	—	—	—	21AZA319	902119

## Kuličkové doteky pro úchylkoměry



101122

### Metrické

A: M2,5 x 0,45

Obj. č.	Materiál	ø D [mm]
21AAA349	Tvrdokov	1
21AAA350	Tvrdokov	1,5
101122	Ocel	1,8
21AAA351	Tvrdokov	2,5
21AAA352	Tvrdokov	4

## Vypouklé doteky pro úchylkoměry - ocelové



101118

### Metrické

A: M2,5 x 0,45

Obj. č.	L [mm]
101386	5
101118	10
137393	15
101387	20
101388	25
21AAA254	30

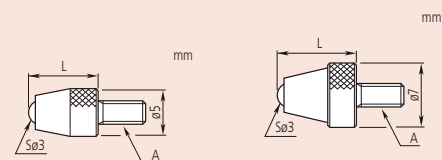

901312

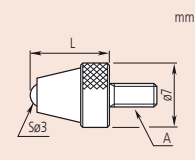

21AZA319

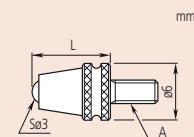

902119

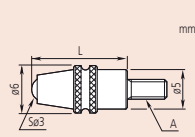

21AZA320

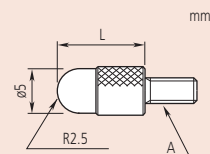
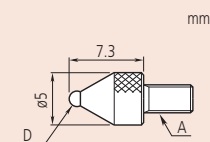

Pro všechny nákresy platí:  
A = M 2,5 x 0,45 mm (pro metrické)

# Měřicí doteky pro úchylkoměry

## Kuželové doteky

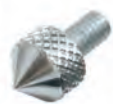
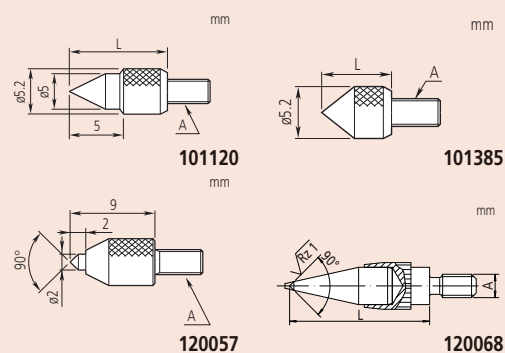

101385

Metrické A: M2,5 x 4,5

Obj. č.	Materiál	Úhel kužele	L [mm]
101385	Ocel	90°	5
101120	Ocel	60°	10
120057	Tvrđokov	90°	9
120068	Tvrđokov	90°	15

## Jehlové doteky - ocelové

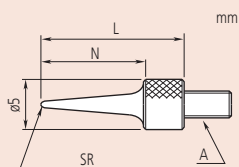

101121

Metrické A: M2,5 x 4,5

Obj. č.	N [mm]	SR [mm]	L [mm]
101121	11	0,4	15
137413	13	0,2	17
21AAA255	21	0,4	25
21AAA256	31	0,4	35

## Válcové doteky - tvrdokovové

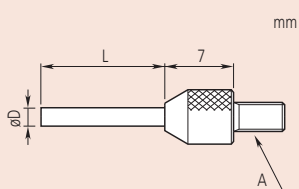

137257

Metrické A: M2,5 x 4,5

Obj. č.	L [mm]	̑ D [mm]
120066	3	0,45
21AAA329	5	0,45
120065	3	1
21AAA330	5	1
21AAA331	8	1
21AAA332	10	1
21AAA333	20	1
21AAA334	40	1
21AAA335	5	1,5
21AAA336	10	1,5
120064	13	1,5
21AAA337	20	1,5
21AAA338	40	1,5
137257	8	2
21AAA257	18	2
21AAA258	28	2
21AAA339	40	2

Pro všechny nákresy platí:  
A = M 2,5 x 0,45 mm (pro metrické)

# Měřicí doteky pro úchylkoměry

## Kulové doteky



120059

### Metrické

A: M2,5 x 4,5

Obj. č.	Materiál	SR [mm]	L [mm]	ø D [mm]
111460	Ocel	5	3	5,5
120059	Tvrđokov	7	10	7,5
125258	Ocel	5	5	7,9
101119	Ocel	7	5	10
120060	Tvrđokov	10	10	10,5

## Ploché doteky - ocelové



131365

### Metrické

A: M2,5 x 4,5

Obj. č.	Rovinnost [μm]	L [mm]	ø D [mm]
131365	3	8	5
21AAA340	3	10	5
101117	5	10	10
21AAA341	5	10	15
21AAA342	5	10	20
21AAA343	5	10	25
21AAA344	5	10	30

## Ploché doteky - tvrdokovové



120056

### Metrické

A: M2,5 x 4,5

Obj. č.	Rovinnost [μm]	L [mm]	ø D [mm]	ø d [mm]
120056	3	8	5	2
120041	3	5	5,2	4,3
120042	3	10	7	6,5
120043	3	10	10,5	9,5
21AAA345	5	10	17	15
21AAA346	5	10	22	20
21AAA347	5	10	27	25
21AAA348	5	10	32	30
137255		10	7	6,4
137399		10	9	8

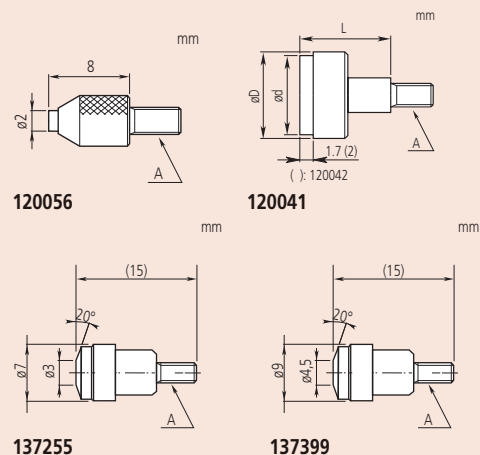
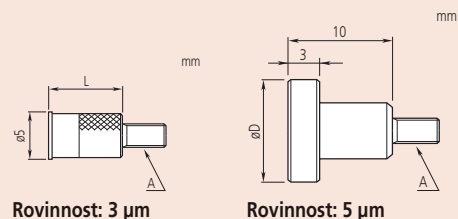
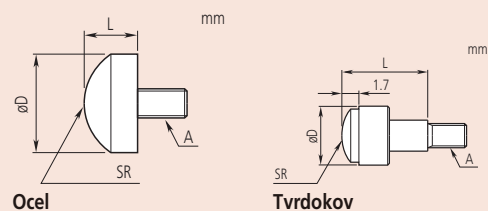

Pro všechny nákresy platí:  
A = M 2,5 x 0,45 mm (pro metrické)

# Měřicí doteky pro úchylkoměry

## Nožové doteky - tvrdokovové

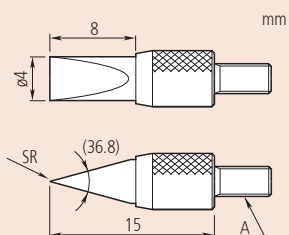

120067

Metrické A: M2,5 x 4,5

Obj. č.	SR [mm]
120067	0,2

## Doteky ve tvaru čepele - tvrdokovové

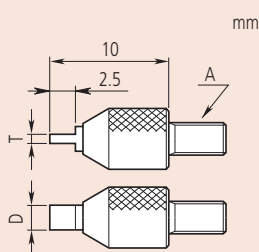

120062

Metrické A: M2,5 x 4,5

Obj. č.	D [mm]	T [mm]
120061	2	0,4
120062	2	0,6
120063	4	1

## Páčkové doteky - ocelové

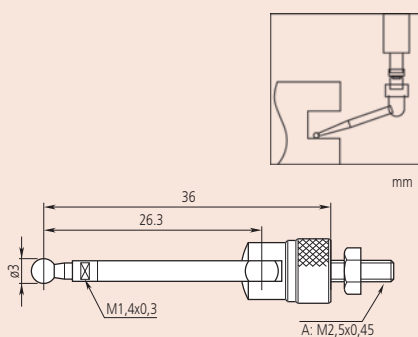

900391

Metrické A: M2,5 x 4,5

Obj. č.  
900391

## Rolovací doteky - ocelové

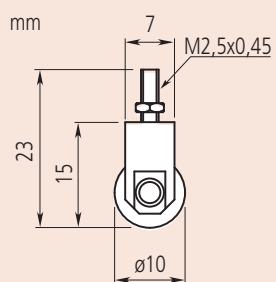

901954

Metrické A: M2,5 x 4,5

Obj. č.  
901954

Pro všechny nákresy platí:  
A = M 2,5 x 0,45 mm (pro metrické)

## Měřicí doteky pro úchylkoměry



Metrické

A: M2,5 x 4,5

Obj. č.	Poznámka
7822	Sada obsahuje 6 vyměnitelných měřících doteků

## Výměnné nástavce pro úchylkoměry

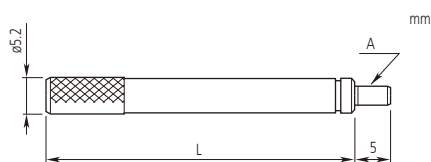

A = M 2,5 x 0,45 mm (metrické)

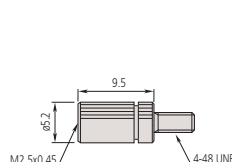

21AAA011  
Adaptér metrický

Metrické

Obj. č.	L [mm]
303611	10
21AAA259A	15
303612	20
21AAA259B	25
303613	30
21AAA259C	35
21AAA259D	40
21AAA259E	45
21AAA259F	50
21AAA259G	55
304146	60
21AAA259H	65
21AAA259L	75
21AAA259J	70
21AAA259M	80
304147	90
303614	100

Obj. č.	Poznámka	L
21AAA011	Adaptér Palcové - Metrické	9,5 mm

## Můstky pro úchylkoměry



902162



902163

Obj. č.	Poznámka	Délka [mm]
902162	Dodáváno bez upínacích šroubů.	63,5
902163	Dodáváno bez upínacích šroubů.	101,6

### Standardní příslušenství

Obj. č.	Popis
131365	Plochý kontaktní prvek, 5mm, ocel, metrický
101117	Plochý kontaktní prvek, 10mm, ocel, metrický
101121	Jehlový kontaktní prvek, R 0,4mm, ocel, metrický
101119	Kulový kontaktní prvek, R 7mm, ocel, metrický
101118	Vypouklý kontaktní prvek, R 2,5mm, ocel, metrický
101387	Vypouklý kontaktní prvek, R 2,5mm, ocel, metrický



25 mm 21AAA259B  
60 mm 304146  
100 mm 303614

### Volitelné příslušenství

Obj. č.	Popis
21JAA269	Šroub

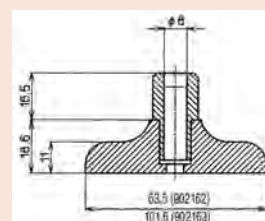

Tloušťka: 16 mm

# Vyměnitelná zadní víčka pro úchylkoměry

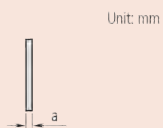

Ploché zadní víčko

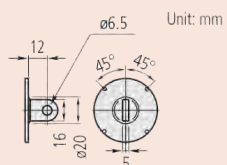

S očkem ve středu víčka

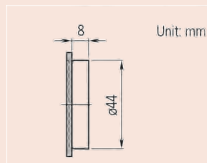

S magnetem

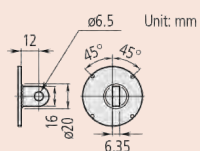

Se stranově přesazeným očkem

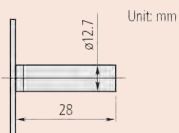

S čepem

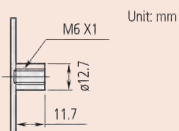

Se závitovým pouzdrem

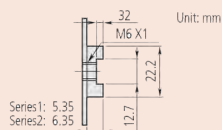

Series1: 5.35  
Series2: 6.35

S nastavitelným upínáním

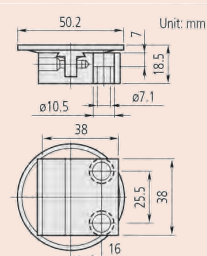

S nastavitelným upínáním

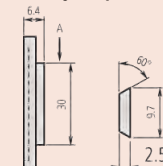

S rybinovým vedením

Pro starší modely úchylkoměrů kontaktujte společnost Mitutoyo.



Ploché zadní víčko



S očkem ve středu víčka



S magnetem



Se stranově přesazeným očkem



S čepem



Se závitovým pouzdrem



S nastavitelným zadním víčkem



S ozubenou tyčí



S nastavitelným upínáním

Obj. č.	Popis	Pro série	Rozměry [mm]
191559	Ploché zadní víčko	1 <sup>(1)</sup>	a = 1 mm
101211	Ploché zadní víčko	1	a = 2,2 mm
136872	Ploché zadní víčko	1 voděodolné	a = 1,5 mm
137906	Ploché zadní víčko	1.003	a = 1 mm
101039	Ploché zadní víčko	2/ ID-C/ ID-S/ ID-SS	a = 2,5 mm
21AZB231	Ploché zadní víčko	2 (voděodolný typ S)	a = 2,5 mm
100836	Ploché zadní víčko	3/ 4	a = 3 mm
190561	S očkem ve středu víčka	1 <sup>(1)</sup>	a = 5 mm
101210	S očkem ve středu víčka	1	a = 5 mm
137905	S očkem ve středu víčka	Pro 1.003	a = 5 mm
101040	S očkem ve středu víčka	2/ ID-C/ ID-F/ ID-H/ ID-S/ ID-SS	a = 5 mm
21AZB230	S očkem ve středu víčka	2 (voděodolný typ S)	a = 5 mm
100691	S očkem ve středu víčka	3/ 4	a = 5 mm
21EZA145	S očkem ve středu víčka	ID-N, ID-B, LGS <sup>(2)</sup>	5 mm
900928	Zadní víčko s magnetem	2/ ID-C/ ID-F/ ID-H/ ID-S/ ID-SS	
900929	Zadní víčko s magnetem	3/ 4	
101167	Zadní víčko se stranově přesazeným očkem	2/ ID-C/ ID-F/ ID-H/ ID-S/ ID-SS	
100837	Zadní víčko se stranově přesazeným očkem	3/ 4	
193172	Zadní víčko s čepem	1	
101169	Zadní víčko s čepem	2/ ID-C/ ID-F/ ID-H/ ID-S/ ID-SS	
100839	Zadní víčko s čepem	3/ 4	
193173	Zadní víčko se závitovým pouzdrem	1	M 6 x 1
136023	Zadní víčko se závitovým pouzdrem	2/ ID-C/ ID-F/ ID-H/ ID-S/ ID-SS	M 6 x 1
136024	Zadní víčko se závitovým pouzdrem	3/ 4	M 6 x 1
136025	Zadní víčko s nastavitelným upínáním	1	M 6 x 1
136026	Zadní víčko s nastavitelným upínáním	2/ ID-C/ ID-F/ ID-H/ ID-S/ ID-SS	M 6 x 1
136027	Zadní víčko s nastavitelným upínáním	3/ 4	M 6 x 1
129902	Zadní víčko s ozubenou tyčí	2/ ID-C/ ID-F/ ID-H/ ID-S/ ID-SS	
901963	Zadní víčko s nastavitelným upínáním	2/ ID-C/ ID-F/ ID-H/ ID-S/ ID-SS	

<sup>(1)</sup> Pro obj. č. 1911, 1913-10, 1921, 1923, 1925-10, 1927-10

<sup>(2)</sup> Pro LGS obj. č. 575-303, 575-304, 575-313

# Zdvihací páčky vřetene a drátové spouště pro úchylkoměry

- Zdvihací páčky se připevňují na horní konec vřetene pro zlepšení účinnosti kontroly při použití číselníkového úchylkoměru upevněného na stojánku.



901975



540774



137693



902100



21AZB149



21AZB150



902011



21EZA198

## Drátové spouště

Obj. č.	Popis
901975	S funkcí auto-stop, délka 300 mm
540774	Bez funkce auto-stop, délka 500 mm

Bez výšky třídy IP-Stupně ochrany (např. IP-64)

## Zdvihací páčka vřetene

Obj. č.	Popis
137693	Použitelné pro průměr vřetene 4,8 mm

Bez výšky třídy IP-Stupně ochrany (např. IP-64)

## Zdvihací páčky vřetene

Obj. č.	Použití pro
902100	Série 1, typ S Série 2, typ F (dřívější model) (s rozsahem měření do 5 mm)
21AZB149	Série 2, 3 a 4, typ S (s rozsahem měření do 10 mm)
21AZB150	Série 2 a 3, typ S (s rozsahem měření od 10 mm do 20 mm)
21AZB151	Typ S, obj. č. 7322 / 7323
902011	ID-C: 543-280(B), 543-281(B), 543-282, 543-283(B)
21EZA198	Úchylkoměry ID-C (s rozsahem měření až 12 mm) ID-S, ID-SS

Bez výšky třídy IP-Stupně ochrany (např. IP-64)

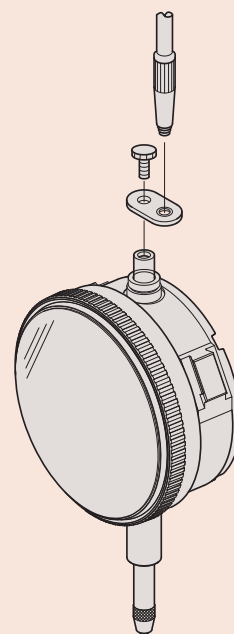

Použití 901975

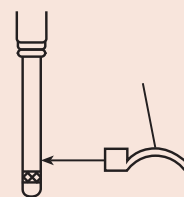

Aplikace 137693

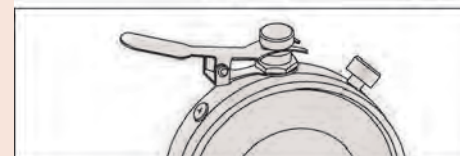
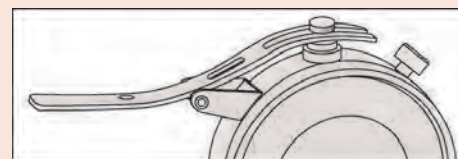

Zdvihací páčka pro zvedání vřetene

## Další příslušenství číselníkových úchylkoměrů

### Barevně odlišené krycí čepičky

- Barevně odlišené krycí čepičky vřeten úchylkoměrů jsou dostupné v 9 barvách a použitelné pro úchylkoměry s rozsahem měření menším než 10 mm.
- S výjimkou modelů 2971 / 2972 / 2973 / 2976 / 2977 / 2978.



Barva	Odolné vůči stříkající vodě	
	Obj. č.	Standardní Obj. č.
Bílá	193595W	193051W
Černá	193595	193051
Červená	193595R	193051R
Modrá	193595B	193051B
Oranžová	193595D	193051D
Růžová	193595P	193051P
Tmavě modrá	193595S	193051S
Zelená	193595G	193051G
Žlutá	193595Y	193051Y

### Značky pro mezní hodnoty

- Značky tolerancí.
- Určeno pro číselníkové úchylkoměry série 2,  $\varnothing$  55,6 mm nebo 57 mm.
- Balení po 10 kusech.



136420



136421



136422



Obj. č.	Barva
136420	Červená
136421	Zelená
136422	Žlutá