

Volitelné příslušenství pro digitální výškoměry QM-Height

Série 518 - Volitelné příslušenství pro výškoměry QM-Height

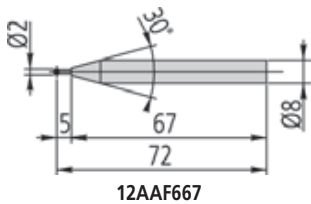

12AAF667

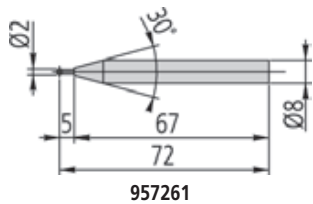

957261

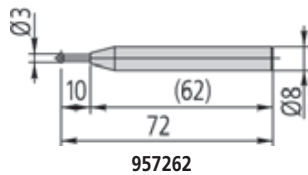

957262

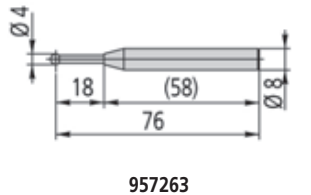

957263

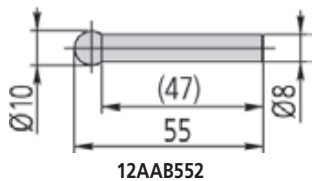

12AAB552

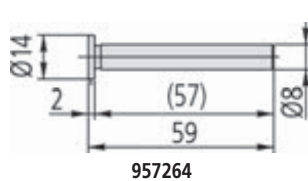

957264

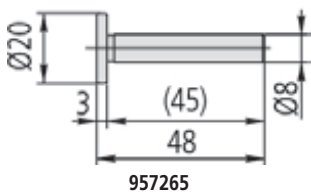

957265

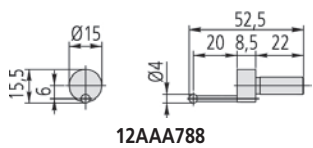

12AAA788

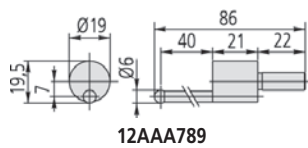

12AAA789

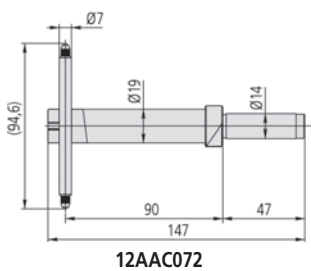

12AAC072

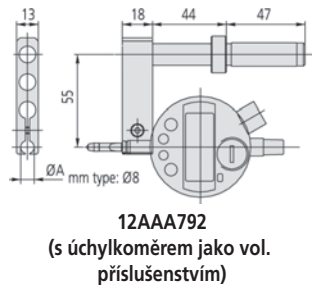

12AAA792
(s úchylkoměrem jako vol. příslušenstvím)

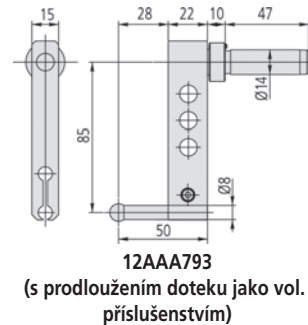

12AAA793
(s prodloužením doteku jako vol. příslušenstvím)

Volitelné příslušenství

Obj. č.	Popis
12AAF667	Kuličkový měřicí dotek (souosé provedení), Ø2mm, délka 72mm, rubín
957261	Kuličkový měřicí dotek (souosé provedení), Ø2mm, délka 72mm
957262	Kuličkový měřicí dotek (souosé provedení), Ø3mm, délka 72mm
957263	Kuličkový měřicí dotek (souosé provedení), Ø4mm, délka 76mm
12AAB552	Kuličkový měřicí dotek ø 10 mm (souosé provedení), Ø10mm, délka 50mm
957264	Talířkový měřicí dotek (souosé provedení), Ø14mm, délka 59mm
957265	Talířkový měřicí dotek (souosé provedení), Ø20mm, délka 48mm
12AAA788	Kuličkový měřicí dotek ø 4 mm (excentrické provedení)
12AAA789	Kuličkový měřicí dotek ø 6 mm (excentrické provedení)
12AAC072	Dotek na měření hloubky
12AAA792	Držák na úchylkoměry pro LH-600/QM-Height, pro stopku ø 8mm
12AAA793	Dlouhý držák, 85mm
226116	Svěrka pro ø 6 mm

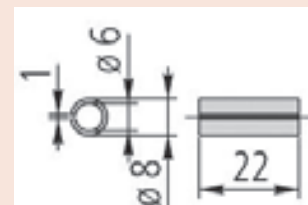

226116



Vnitřní průměr



Vnější průměr

